

OK

Radyo / CD / MP3

Milano MP34

7 644 192 310

Santa Cruz MP34

7 644 178 310

Valencia MP34

7 644 195 310

Kullanma ve montaj kılavuzu



<http://www.blaupunkt.com>





BLAUPUNKT

Lütfen açınız



KULLANIM ELEMANLARI

- ①  tuşu, takılabilir ve çıkarılabilir kumanda panelinin açılması için (Flip-Release-Panel)
- ② Tuş, cihazın açılıp kapanması, cihazın sesini birden düşürme devresi (Mute) için
- ③ Ses şiddeti ayarlayıcısı
- ④ **BND** tuşu (Bant), radyo modu kaynak seçimi, FM istasyon kayıt alanlarının, MW (orta dalga) ve LW (uzun dalga) frekans bantlarının seçimi için
TS, Travelstore fonksiyonunu başlatır
- ⑤ **AUDIO** tuşu (Ses), bas sesleri, tiz sesleri, sağ / sol (Balance) ve ön/arka (Fader) ayarları için
Bir ekolayzer ön ayarının seçilmesi.
X-BASS'ı açma/kapatma ve ayarlama.
- ⑥ **SRC** tuşu, CD/MP3, CD değiştirici (eğer bağlanmışsa) ve AUX arasında kaynak seçimi.
: Saatin kısa süreli gösterilmesi.
- ⑦ Yön tuşları bloğu
- ⑧ **MENU** tuşu, temel ayarlar menüsünün çağırılması.
- ⑨ **1 - 6** tuş bloğu
- ⑩ **TRAF** tuşu, Trafik yayınına açma / kapatma
RDS, RDS konfor fonksiyonunun açılıp kapatılması için (Radio Daten System).
- ⑪  tuşu, CD'yi cihazdan çıkartma tuşu

Uyarılar ve aksesuarlar	6	CD'lerin isimlendirilmesi	20
Çıkarılabilir kumanda paneli .	7	CD'nin çıkartılması	21
Açma / Kapatma	8	MP3 modu	21
Ses şiddetinin ayarlanması ...	9	MP3-CD'nin hazırlanması	21
Radyo modu	11	MP3 modunun başlatılması	23
Radyo modunun devreye		Liste seçimi	23
sokulması	11	Başlık/Veri dosyasının seçimi	23
RDS-Konfor fonksiyonu	11	Hızlı arama	23
Frekans bandının / İstasyon kayıt		Parçaların rastgele sırayla	
alanının seçilmesi	12	çalışması (MIX)	23
İstasyonun ayarlanması	12	Parçaların tanıma amaçlı	
İstasyon arama işleminin		çalışması (SCAN)	24
hassasiyetinin ayarlanması	13	Tek tek parçaları ya da tüm	
İstasyonun hafızaya kaydedilmesi	13	listeleri tekrar çalma (REPEAT)	24
İstasyonun otomatik		Çalmaya ara verme (PAUSE)	24
olarak hafızaya kaydedilmesi		Göstergenin ayarlanması	24
(Travelstore)	13	CD değiştirici modu	26
Kaydedilmiş istasyonların		CD değiştirici modunun	
çağrılması	13	başlatılması	26
Yayını alınabilir olan istasyonların		CD seçimi	26
tanıma amaçlı çalışması (SCAN)	14	Parça seçimi	26
Tanıma amaçlı çalışma süresi		Hızlı arama işlemi (sesli)	26
ayarı	14	Göstergenin ayarlanması	26
Program tipi (PTY)	14	Tek tek parçaları ya da tüm	
Radyo alışının iyileştirilmesi	15	CD'leri tekrar çalma (REPEAT)	26
Göstergenin ayarlanması	16	Parçaların rastgele sırayla	
Trafik yayını	16	çalışması (MIX)	27
CD modu	17	Tüm CD'lerin tüm parçalarının	
CD modunun başlatılması	17	tanıma amaçlı çalışması (SCAN)	27
Parça seçimi	18	Çalmaya ara verme (PAUSE)	27
Hızlı parça seçimi	18	CLOCK - Saat	28
Hızlı arama işlemi (sesli)	18	Ses	29
Parçanın rastgele çalışması (MIX)	18	X-BASS	30
Parçaların tanıma amaçlı		Seviye göstergesinin	
çalışması (SCAN)	18	ayarlanması	31
Parçayı tekrar çalma (REPEAT)	18	Işık şiddeti (Dimmer) ayarı ..	31
Çalmaya ara verme (PAUSE)	19	Dış ses kaynakları	32
Göstergenin ayarlanması	19	Teknik veriler	32
CD metninin gösterilmesini		Montaj kılavuzu	33
sağlamak	19		
CD modunda trafik duyurusu	19		

UYARILAR VE AKSESUARLAR

Bir Blaupunkt ürününü seçtiğiniz için teşekkür ederiz. Yeni cihazınızı iyi günlerde kullanmanızı dileriz.

İlk çalıştırma öncesi lütfen kullanım kılavuzunu okuyunuz.

Blaupunkt editörleri, kullanım kılavuzunun açık ve kolay anlaşılır olması için sürekli çalışmaktadırlar. Bununla birlikte, kullanım ile ilgili sorularınız olursa, lütfen yetkili satıcıya danışınız ya da ülkenizdeki müşteri danışma hattını arayınız. Telefon numaraları bu kitapçığın arka yüzünde bulunmaktadır

Avrupa Birliği sınırları içerisinde satın alınan ürünlerimiz için, üretici garantisi vermekteyiz. Garanti koşulları, www.blaupunkt.de internet adresinden öğrenilebilir ya da doğrudan şu adresten istenebilir:

Blaupunkt GmbH, Hotline CM/PSS,
Robert Bosch Str. 200,
D-31139 Hildesheim

Trafik güvenliği

 Trafik güvenliği her şeyden daha önemlidir. Radyonuzu sadece yol ve trafik koşullarının izin verdiği durumlarda kullanınız. Yola çıkmadan önce cihazınızı tanıyınız. Polis, itfaiye ve kurtarma hizmetlerinin sesli uyarı sinyalleri aracınızda zamanında duyulabilmelidir. Bu nedenle yolculuk sırasında programınızı ölçülü bir ses şiddetinde dinleyiniz.

Montaj

Eğer cihazı kendiniz takmak istiyorsanız, kılavuzun sonundaki montaj ve bağlantı bilgi ve uyarılarını okuyunuz.

Aksesuarlar

Yalnızca Blaupunkt onaylı aksesuarlar kullanınız.

Uzaktan kumanda

İsteğe bağlı RC 08 ya da RC 10 uzaktan kumandaları ile otomobil radyo cihazınızın temel işlevlerini direksiyondan güvenli ve kolayca kullanabilirsiniz.

Amplifikatör

Tüm Blaupunkt ve Velocity-amplifikatörleri kullanılabilir.

CD değiştirici (Changer)

Aşağıdaki Blaupunkt CD değiştiricileri kullanılabilir:
CDC A 08, IDC A 09 ve CDC A 03.

Compact Drive MP3

MP3 müzik parçalarını dinleyebilmek için, CD değiştiriciye alternatif olarak Compact Drive MP3 bağlayabilirsiniz. Compact Drive MP3'te, MP3 müzik parçaları önce bir bilgisayar ile Compact Drive MP3'ün Microdrive™ sabit diskine kaydedilir ve Compact Drive MP3 oto radyosuna bağlandığında, normal CD müzik parçaları gibi çalınabilir. Compact Drive MP3, bir CD değiştirici gibi kullanılır, CD değiştirici fonksiyonlarının bir çoğu Compact Drive MP3 ile de kullanılabilir.

Çıkarılabilir kumanda paneli

Hırsızlığa karşı koruma

Cihazınız hırsızlığa karşı korumak amacıyla, çıkarılabilir bir kumanda paneli (Release-Panel) ile donatılmıştır. Bu kumanda paneli olmaksızın cihazın hırsız için bir değeri yoktur.

Cihazınızı hırsızlığa karşı koruyunuz ve aracınızı her terk ettiğinizde kumanda panelini yanınıza alınız. Kumanda panelini otomobil içerisinde, gizli bir yerde de olsa, bırakmayınız.

Kumanda paneli yapısı kolayca çıkarılıp takılabilecek biçimde hazırlanmıştır.

Uyarı:

- Kumanda panelini düşürmeyiniz.
- Kumanda panelini doğrudan güneş ışığı ya da diğer ısı kaynaklarının etkisine maruz bırakmayınız.
- Kumanda panelinin kontaktlarına cildinizin doğrudan temas etmesini önleyiniz. İhtiyaç durumunda kontaktları alkolle ıslatılmış havsız bir bezle siliniz.

Kumanda panelinin çıkarılması

⇨  tuşuna ① basınız.

Kumanda paneli öne doğru açılır.

⇨ Kumanda panelini sağ tarafından tutunuz ve düz olarak yuvasından dışarıya çekiniz.

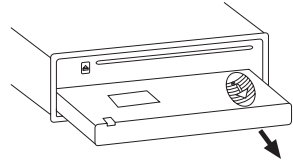

Uyarı:

- Cihaz, tarafınızdan ayarlanabilen bir sürenin sonunda kapatılır. Bunun için, bu bölümde "Kapatma program saati (OFF TIMER)" paragrafını okuyunuz.
- O andaki (güncel) tüm ayarlar hafızaya kaydedilir.
- Cihaza takılmış bir CD varsa, cihazın içerisinde kalır.

Kumanda panelinin takılması

- ⇨ Kumanda panelini cihaza yaklaşık dik olarak tutunuz.
- ⇨ Kumanda panelini, gövde kenarının alt kısmında sağ ve sol yanlarda bulunan cihazın yuvasına iterek takınız. Kumanda panelini, yerine oturana kadar dikkatlice yuvasına itiniz.
- ⇨ Kumanda panelini, yerine oturana kadar dikkatlice yukarı doğru cihazın içine itiniz.

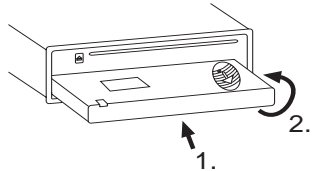

Uyarı:

- Kumanda panelini takarken göstergenin üzerine bastırmayınız.

Eğer kumanda paneli çıkarılırken cihaz çalışır durumda ise, takılma sonrası son ayar (radyo, CD/MP3, CD değiştirici ya da AUX) otomatik olarak yeniden devreye girer.

Kapatma program saati (Kapatma programlayıcı)

Kumanda panelini aldıktan sonra, ayarlanabilen bir süre sonunda cihaz kapanır. Bu süreyi 0 ila 30 saniye arasında ayarlayabilirsiniz.

- ⇒ **MENU** (8) tuşuna basınız.
- ⇒ ▽ veya △ tuşuna (7), göstergede "OFF TIMER" görününceye kadar arka arkaya basınız.
- ⇒ Zamanı ◀▶ tuşları (7) ile ayarlayınız.

Ayar işlemi bittiğinde,

- ⇒ **MENU** (8) tuşuna iki kez basınız.

Uyarı:

- Kapatma süresini 0 saniye olarak seçerseniz, kumanda paneli açılır açılmaz cihaz kapanır.

Açma / Kapatma

Cihazın açılıp kapatılması için aşağıdaki olanaklara sahipsiniz:

Kontakt anahtarını kullanarak açma / kapatma

Eğer cihaz aracın kontağına doğru bağlanmış ve ilgili tuş (2) ile kapatılmamış ise, cihaz kontak ile birlikte açılır ya da kapatılır.

Çıkarılabilir kumanda paneli ile açma / kapatma

- ⇒ Kumanda panelini çıkarınız.

Cihaz kapanır.

Uyarı:

- Cihaz, önceden ayarlanmış bir süre sonunda kapanır. Bunun için "Kapatma program saati" bölümünü okuyunuz.
 - ⇒ Kumanda panelini yeniden takınız.
- Cihaz açılır. Son ayar (radyo, CD/MP3, CD değiştirici ya da AUX) devreye girer.

(2) tuşu ile açma / kapatma

- ⇒ Açmak için (2) numaralı tuşa basınız.
- ⇒ Kapatmak için ilgili tuşu (2) iki saniyeden daha uzun bir süre basılı tutunuz.

Cihaz kapanır.

Uyarı:

- Araç akümülatörünü koruma amacıyla, kontak kapatıldıktan bir saat sonra cihaz kendiliğinden kapanır.

CD takarak açma

Cihaz kapalı ve sürücüde bir CD yoksa,

⇒  tuşuna ① basınız.

Açılabilen kumanda panosu açılır.

⇒ CD'yi, yazılı kısmı yukarıya bakacak şekilde kuvvet uygulamadan, bir direnç hissedinceye kadar yuvaya sürünüz.

CD kendiliğinden sürücü içerisine çekilir.

CD'nin içeri çekilmesi engellenmemeli ya da desteklenmemelidir.

⇒ Kumanda panelini, yerleşmesi hissedilinceye kadar, hafif bir bastırma ile kapatınız.

Cihaz açılır ve CD çalmaya başlar.

Uyarı:

- CD yerine takılmadan önce araç kontağı kapatılmıştıysa, cihazın çalmaya başlaması için, önce ② numaralı tuş ile cihazı açmalısınız.

Ses şiddetinin ayarlanması

Ses şiddeti, 0 (kapalı) ile 66 (en yüksek) arasında adım adım ayarlanabilir.

Ses şiddetini yükseltmek için,

⇒ Ses şiddeti ayarlayıcısını ③ sağa çeviriniz.



Ses şiddetini düşürmek için,



⇒ Ses şiddeti ayarlayıcısını ③ sola çeviriniz.

Açılış ses şiddetinin ayarlanması

Cihazın açılıştaki ses şiddeti ayarlanabilir.

⇒ **MENU** tuşuna ⑧ basınız.

⇒  veya  tuşuna ⑦, göstergede "ON VOLUME" görününceye kadar arka arkaya basınız.

⇒ Açılış ses yüksekliğini   tuşları ⑦ ile ayarlayınız.

Ses şiddeti, ayarları yapmanızı kolaylaştırmak için, ayarlarınıza bağlı olarak yükseltilir ya da düşürülür.

Eğer "LAST VOL" ayarlarsanız, kapatılma öncesinde dinlediğiniz ses şiddeti yeniden etkinleştirilir.

Uyarı:

- Kulakları koruma amacıyla, açılış ses şiddeti "38" değeri ile sınırlanmıştır. Eğer kapatılma öncesi ses daha yüksek ve "LAST VOL" ayarı seçilmiş ise, cihaz "38" değerine denk gelen ses şiddeti ile yeniden açılır.

SES ŞİDDETİNİN AYARLANMASI

Ayar işlemi bittiğinde,

⇒ **MENU** (8) tuşuna iki kez basınız.

Ses şiddetini birden düşürme (Mute)

Ses şiddetini birden tarafınızdan ayarlanmış bir değere düşürebilirsiniz (Mute).

⇒ Tuşa (2) **kısaca** basınız.

Ekranda "MUTE" yazısı görünür.

Susturmanın (Mute) iptali

Daha önce duyulan ses şiddetini etkinleştirmek için,

⇒ Tuşa (2) tekrar **kısa süreli** basınız.

Mute ses şiddetinin ayarlanması

Sesi birden düşürme devresinin ses şiddeti (Mute Level) ayarlanabilir.

⇒ **MENU** tuşuna (8) basınız.

⇒ ▽ veya ▲ tuşuna (7), göstergede "MUTE LVL" görününceye kadar arka arkaya basınız.

⇒ Sesi birden düşürme fonksiyonunun seviyesini (Mute Level) ◀▶ tuşları (7) ile ayarlayınız.

Ayar işlemi bittiğinde,

⇒ **MENU** (8) tuşuna iki kez basınız.

Onay tonunun açık kapatılması

Bazı işlemlerde bir tuşa, örn. istasyonun hafızaya alınması için bir istasyon tuşuna, iki saniyeden daha uzun süre basılırsa, bir onay tonu (Beep) duyulur. "Biip" sesini açık kapatabilirsiniz.

⇒ **MENU** tuşuna (8) basınız.

⇒ ▽ veya ▲ tuşuna (7), göstergede "BEEP" görününceye kadar arka arkaya basınız.

⇒ "Biip" sesini ◀▶-tuşları (7) ile ayarlayınız. "OFF" biip sesinin kapatılması, "ON" ise biip sesinin açılması anlamına gelir.

Ayar işlemi bittiğinde,

⇒ **MENU** tuşuna (8) basınız.

Telefon konuşması

Oto radyonuz bir mobil telefona bağlanmışsa, telefon ahizesinin "kaldırılması" sırasında otomobil radyosu sessiz konuma geçer ve konuşma otomobil hoparlörleri üzerinden gerçekleşir. Bunun için mobil telefon, montaj kılavuzunda belirtildiği gibi, oto radyosuna bağlanmış olmalıdır.

Burada Blaupunkt no.: 7 607 001 503 kablosu gereklidir.

Bir telefon görüşmesi esnasında trafik anonsu alınacak olursa, telefon görüşmesi tamamlandıktan sonra trafik anonsu tekrarlanır.

Telefon görüşmelerinin açıldığı ses şiddetini ayarlayabilirsiniz.

- ⇒ **MENU** tuşuna (8) basınız.
- ⇒ ▽ veya △ tuşuna, göstergede "TEL VOL" görününceye kadar arka arkaya basınız.
- ⇒ İsteddiğiniz ses şiddetini ◀▶ tuşları (7) ile ayarlayınız.

Ayar işlemi bittiğinde,

- ⇒ **MENU** tuşuna (8) iki kez basınız.

Uyarı:

- Telefon görüşmelerinin ses şiddetini, telefon görüşmesi esnasında doğrudan ses şiddeti ayar düğmesi (3) ile ayarlayabilirsiniz.

Radyo modu

Bu cihaz RDS radyo alıcısı ile donatılmıştır. Bir çok FM istasyonu program yayını yanında istasyon adı, program tipi (PTY) gibi bilgileri içeren sinyaller de gönderir.

Verici adı, yayın alınır alınmaz, göstergede görünür.

Radyo modunun devreye sokulması

Eğer CD/MP3, CD değiştirici ya da AUX çalıştırma modunda iseniz,

- ⇒ **BND•TS** tuşuna (4) basınız.

veya

- ⇒ Ekranda örn. "FM1" istasyon kayıt alanı görülene kadar, **SRC** (9) tuşuna (6) basınız.

RDS-Konfor fonksiyonu

AF (Alternatif Frekans) ve REGIONAL (Bölgesel) RDS özellikleri cihazınızın yeteneklerini genişletir.

- AF: Bu RDS özelliği etkinleştirilmişse, cihaz otomatik olarak ayarlanan istasyonun en iyi alınan frekansına geçer.
- REGIONAL: Bazı istasyonlar belirli zamanlarda programlarını farklı içerikli bölgesel programlarla bölerler. REG özelliği ile oto radyosunun başka bir program içeriği olan alternatif frekanslara geçmesi engellenir.

Uyarı:

- REGIONAL (Bölgesel/Yöresel) fonksiyonu ayrı olarak menüde devreye sokulmalı / devreden çıkarılmalıdır.

YÖRESEL (REGİONAL) yayın açma/kapatma

- ⇒ **MENU** tuşuna (8) basınız.
- ⇒ ▽ veya △ tuşuna (7), göstergede "REG" görününceye kadar arka arkaya basınız. "REG" ibaresinin arkasında göstergede "OFF" (kapalı) ya da "ON" (açık) görülür.
- ⇒ REG özelliğini açmak veya kapatmak için, ▷ veya ◁ tuşuna (7) basınız.
- ⇒ **MENU** tuşuna (8) basınız.

RDS konfor özelliğini açma / kapatma

AF ve REGIONAL adlı RDS konfor fonksiyonlarından yararlanmak için,

- ⇒ **TRAF/ RDS** tuşunu (10) iki saniyeden uzun bir süre basılı tutunuz.

Eğer göstergede RDS simgesi yanıyorsa, RDS konfor fonksiyonları aktifleştirilmiştir.

Frekans bandının / İstasyon kayıt alanının seçilmesi

Bu cihaz ile çok kısa dalga UKW (FM), orta dalga MW ve uzun dalga LW (AM) frekans bantlarındaki yayınlar alınabilir. FM frekans bandı için üç kayıt alanı (FM1, FM2 ve FMT) vardır ve MW ile LW frekans bantlarının her biri için bir

kayıt alanı mevcuttur. Her istasyon kayıt alanında altı istasyon saklanabilir.

FM1, FM2 ve FMT istasyon kayıt alanları ya da MW ve LW dalga boyları arasında geçiş yapmak için,

- ⇒ **BND•TS** tuşuna (4) kısaca basınız.

İstasyonun ayarlanması

İstasyon ayarları için farklı olanaklar vardır.

Otomatik olarak istasyon arama

- ⇒ ▽ veya △ tuşuna (7) basınız.

Bir sonraki alınabilir istasyon için ayar yapılır.

Elle istasyon arama

Verici seçimini kendiniz de yapabilirsiniz.

Uyarı:

- Elle (manüel) istasyon ayarı yalnızca RDS konfor fonksiyonu devre dışı bırakılmışsa mümkündür.

- ⇒ ◁ veya ▷ tuşuna (7) basınız.

Verici zincirlerinde geçişler (yalnızca FM)

Bir istasyon birden çok program yayınlıyorsa, bu "İstasyon zinciri" dahilinde geçişler yapabilirsiniz.

Uyarı:

- Bu işlevden yararlanabilmek için, RDS konfor özelliği devreye sokulmuş olmalıdır.
- ⇒ İstasyon zincirinin bir sonraki istasyona geçmek için, ◁ veya ▷ tuşuna (7) basınız.

Uyarı:

- Yalnızca daha önce dinlediğiniz, yani yayını alabildiğiniz istasyonlar arasında geçişler yapabilirsiniz. Bunun için Scan ya da Travelstore işlevini kullanınız.

Istasyon arama işleminin hassasiyetinin ayarlanması

Yalnızca kuvvetli istasyonların ya da zayıf istasyonların da alınmasını ayarlayabilirsiniz.

- ⇒ **MENU** tuşuna (8) basınız.
- ⇒ ▽ veya △ tuşuna, göstergede "SENS" gösterilinceye kadar arka arkaya basınız.
- ⇒ ▷ tuşuna (7) basınız.

Göstergede o andaki hassasiyet değeri görünür. "SENS HI6", en yüksek hassasiyeti ifade eder. "SENS LO1" en az hassas olanıdır.

- ⇒ İsteddiğiniz hassasiyeti ◀▶ tuşları (7) ile ayarlayınız.

Ayar işlemi bittiğinde,

- ⇒ **MENU** tuşuna (8) basınız.

Uyarı:

- FM ve MW ya da LW (AM) için çeşitli hassasiyet düzeyleri ayarlayabilirsiniz.

Istasyonun hafızaya kaydedilmesi

Istasyonu elle hafızaya alma

- ⇒ İsteddiğiniz bir istasyon kayıt alanı FM1, FM2, FMT ya da bir frekans bandını MW ya da LW seçiniz.
- ⇒ İstenen istasyona ayarlayın.
- ⇒ İstasyonun kaydedileceği **1 - 6** (9) istasyon tuşlarından birisini, iki saniyeden daha uzun süre basılı tutunuz.

Istasyonun otomatik olarak hafızaya kaydedilmesi (Travelstore)

Bölgedeki en kuvvetli altı istasyonu otomatik olarak hafızaya alabilirsiniz (yalnızca FM). Bu ayar FMT istasyon kayıt alanında yapılır.

Uyarı:

- Bu işlem sırasında, daha önce bu alana kaydedilmiş istasyonlar silinir.
- ⇒ **BND-TS** (4) tuşunu iki saniyeden daha uzun süre basılı tutunuz.

Hafızaya alma başlar. Ekranda "FM TSTORE" görülür. İşlem bittikten sonra, istasyon FMT alanının 1 no.lu hafıza yerinde çalar.

Kaydedilmiş istasyonların çağırılması

- ⇒ İstasyon kayıt alanını ya da frekans bandını seçiniz.
- ⇒ İsteddiğiniz istasyonun **1 - 6** istasyon tuşuna (9) basınız.

RADYO MODU

Yayını alınabilir olan istasyonların tanıma amaçlı çalınması (SCAN)

Tarama fonksiyonunu kullanarak tüm alınabilen istasyonları kısaca dinleyebilirsiniz. 5 ile 30 saniye arası bir dinleme süresi ayarı menüden yapılabilir.

SCAN (Tarama) işleminin başlatılması

⇒ **MENU** tuşunu (8) iki saniyeden daha uzun süre basılı tutunuz.

Scan (tarama) işlemi başlar. Göstergede kısa süre "SCAN" görülür, daha sonra o andaki istasyon adı ya da frekansı yanar söner.

SCAN (Tarama) işleminin sona erdirilmesi, istasyon dinlenmesine devam edilmesi

⇒ **MENU** tuşuna (8) basınız.

Scan (tarama) işlemi sona erdirilir, son taranan istasyon devrede kalır.

Tanıma amaçlı çalınma süresi ayarı

⇒ **MENU** tuşuna (8) basınız.

⇒ ▽ veya △ tuşuna (7), göstergede "SCAN TIME" görününceye kadar arka arkaya basınız.

⇒ İsteddiğiniz tanıma amaçlı çalınma süresini ◀▶ tuşları (7) ile ayarlayınız.

Ayar işlemi bittiğinde,

⇒ **MENU** tuşuna (8) iki kez basınız.

Uyarı:

- Ayarlanan tanıma amaçlı çalınma süresi, CD/MP3 ve CD değiştirici modundaki Scan (tarama) işlemleri için de geçerlidir.

Program tipi (PTY)

Bazı FM istasyonları, istasyon adı yanında yayınlanan program tipine ilişkin bilgiler de gönderirler. Bu bilgiler oto radyo cihazınız tarafından alınır ve gösterilirler.

Bu program tipleri örneğin şöyle olabilir:

CULTURE (KÜLTÜR)	TRAVEL (SEYAHAT)	JAZZ
SPORT (SPOR)	NEWS (HABERLER)	POP
ROCK	CLASSICS (MÜZİK)	

PTY özelliği ile belirli bir program tipinde yayın yapan istasyonlar seçilebilir.

PTY-EON

Eğer program tipi seçilmiş ve arama başlatılmışsa, cihaz o andaki istasyondan seçilen program tipindeki bir istasyona geçer.

Uyarı:

- Eğer seçilen program tipini sunan bir istasyon bulunmazsa, biip sesi duyulur ve göstergede kısaca "NO PTY" gösterilir. En son alınan istasyona yeniden geri dönlür.
- Eğer ayarlanan istasyon ya da istasyon zincirinden başka bir istasyon, daha sonraki bir zamanda, istenilen program tipini yayınlarsa, cihaz kendiliğinden, o andaki istasyondan, CD/MP3

modundan ya da CD deęiřtirici modundan, istedięiniz program tipini yayınlayan istasyona geer.

PTY zellięini ama / kapatma

- ⇒ **MENU** tuřuna ⑧ basınız.
- ⇒ ▽ ya da Δ tuřuna ⑦, gstergede "PTY ON" ya da "PTY OFF" grnnceye kadar arka arkaya basınız.
- ⇒ PTY zellięini amak (ON) ya da kapatmak (OFF) iin, ▷ veya ◁ tuřuna ⑦ basınız.
- ⇒ **MENU** tuřuna ⑧ basınız.

PTY dilinin seilmesi

Program tiplerinin gsterileceęi dili seebilirsiniz. "DEUTSCH", "ENGLISH" ve "FRANAIS" arasında seme olanaęına sahipsiniz.

- ⇒ **MENU** tuřuna ⑧ basınız.
- ⇒ ▽ ya da Δ tuřuna ⑦, gstergede "PTY LANG" grnnceye kadar arka arkaya basınız.
- ⇒ İstedięiniz lisanı ◁▷ tuřları ⑦ ile ayarlayınız.

Ayar iřlemi bittięinde,

- ⇒ **MENU** tuřuna ⑧ iki kez basınız.

Program tipi seilmesi ve arama iřleminin bařlatılması

- ⇒ ◁ veya ▷ tuřuna ⑦ basınız.
- andaki program tipi gstergede grnr.
- ⇒ Eęer bařka bir program tipi semek istiyorsanız, program tipinin gsterildięi sre iinde ◁ ya

da ▷ tuřuna 7 basarak bařka program tipine geiniz.

Seilen program tipi kısaca gsterilir.

- ⇒ Arama iřlemini bařlatmak iin, ▽ ya da Δ tuřuna ⑦ basınız.

Seilen program tipindeki yayını alınabilir bir sonraki istasyon ayarlanır.

Radyo alıřının iyileřtirilmesi

Ses ykseklilięinin parazite baęlı olarak dřrlmesi (HICUT)

HICUT zellięi kt radyo alıřlarının iyileřtirilmesinde etkilidir (yalnızca FM). Eęer alıřta parazitler varsa, ses ykseklilięi ve bylece bozucu seviyesi otomatik olarak dřrlr.

HICUT zellięini ama / kapatma

- ⇒ **MENU** tuřuna ⑧ basınız.
- ⇒ ▽ ya da Δ ⑦ tuřuna, gstergede "HICUT" grnnceye kadar arka arkaya basınız.
- ⇒ HICUT ayarı iin, ◁ ya da ▷ tuřuna ⑦ basınız.

"HICUT 0" ses ykseklilięinin otomatik dřrlme zellięinin olmadığı, "HICUT 1" ses ykseklilięi ve bozucu veya arıza (parazit) seviyesi dřrlmesinin en kuvvetli olduęu anlamına gelir.

- ⇒ **MENU** tuřuna ⑧ basınız.

Göstergenin ayarlanması

Radyo kullanımında, ekranda hafıza yeri ile birlikte Frekans Bandını ve Zaman veya İstasyon adını görmek mümkündür.

- ⇒ **MENU** tuşuna (8) basınız.
 - ⇒ ▽ ya da △ tuşuna (7), göstergede "TUN DISP" görününceye kadar arka arkaya basınız.
 - ⇒ "CLOCK" (SAAT) veya "FREQUENCY" (FREKANS) fonksiyonlarından birini seçmek için, < veya > tuşuna (7) basınız.
- İstasyon adını ya da frekansı göstermek için, "FREQUENCY" (FREKANS) fonksiyonunu seçiniz.
- ⇒ **MENU** tuşuna (8) iki kez basınız.

Trafik yayını

Cihazınız bir RDS-EON alıcı parçası ile donatılmıştır. EON Enhanced Other Network demektir.

Bir trafik duyurusu (anonsu) (TA) sırasında, bir istasyon zinciri içerisinde trafik yayını olmayan bir istasyondan söz konusu istasyon zincirinin ilgili trafik yayınına kendiliğinden bir geçiş yapılır.

Trafik duyurusu sonrası yeniden dinlenen programa geri dönlür.

Trafik yayınının öncelikli olarak açılması / kapatılması

- ⇒ **TRAF** tuşuna (10) kısa süreli basınız.

Eğer göstergede trafik sıklığı simgesi yanarsa, trafik duyurularının önceliği devrededir.

Uyarı:

Şu durumlarda bir uyarı tonu duyarsınız,

- Eğer bir trafik yayını dinlenirken, istasyonun bölgesi dışına çıkılırsa.
- Eğer bir CD/MP3 veya CD değiştirici dinlenirken, ayarlanan trafik yayını istasyonu bölgesi dışına çıkılırsa ve bunun üzerine devreye giren otomatik istasyon arama fonksiyonu yeni bir trafik yayını istasyonu bulamazsa.
- Eğer bir trafik yayını istasyonundan trafik yayını olmayan başka bir istasyona geçilirse.

Bu durumlarda ya trafik yayını önceliğini kapatınız ya da trafik yayınlı bir istasyona geçiniz.

Trafik duyurularının ses şiddetinin ayarlanması

- ⇒ **MENU** tuşuna (8) basınız.
- ⇒ ▽ ya da △ tuşuna, göstergede "TA VOLUME" görününceye kadar arka arkaya basınız.
- ⇒ Ses şiddetini ◀▶ tuşları (7) ile ayarlayınız.

Ayar işlemi bittiğinde,

- ⇒ **MENU** tuşuna (8) iki kez basınız.

Uyarı:

- Ses şiddetini, trafik duyurusu esnasında da ses ayar tuşu (3) ile trafik duyurusu süresi için ayarlayabilirsiniz.

Uyarı:

- Trafik duyuruları için tını ve ses şiddeti dağılımını ayarlayabilirsiniz. Bunun için "Ses" bölümünü okuyunuz.

CD modu

Bu cihaz ile piyasada bulunan 12 veya 8 cm çaplı audio (müzik) CD'lerini, CD-R'leri ve CD-RW'leri çalabilirsiniz.

Müzik CD'leri dışında, MP3 müzik veri dosyalarının bulunduğu CD'leri de çalabilirsiniz. Bunun için "MP3 modu" bölümünü okuyunuz.

⚠ CD sürücüsünün hasar görme tehlikesi!

Konturlu CD'ler (Shape CD'leri) çalmak için uygun değildir.

CD sürücüsünün uygun olmayan CD'ler dolayısıyla hasar görmesi ile ilgili herhangi bir sorumluluk alınmaz.

CD modunun başlatılması

- Eğer sürücü içinde CD yoksa,
- ⇒ **▶** tuşuna (1) basınız.

Açılabilen kumanda panosu açılır.

- ⇒ CD'yi, yazılı kısmı yukarıya bakacak şekilde kuvvet uygulamadan, bir direnç hissedinceye kadar yuvaya sürünüz.

CD kendiliğinden sürücü içerisine çekilir.

CD'nin içeri çekilmesi engellenmemeli ya da desteklenmemelidir.

- ⇒ Kumanda panelini, yerleşmesi hissedilinceye kadar, hafif bir bastırma ile kapatınız.

CD çalmaya başlar.

Uyarı:

- CD yerine takılmadan önce araç kontağı kapatılmıştıysa, cihazın çalmaya başlaması için, önce (2) numaralı tuş ile cihazı açmalısınız.

CD MODU

- Eğer halen sürücü içinde bir CD varsa,
⇨ göstergede "CD" görününceye kadar, **SRC** (Ⓞ) tuşuna (6) arka arkaya basınız.

Çalma işlemi, kesilmiş olduğu yerden başlar.

Parça seçimi

- ⇨ Bir sonraki veya önceki müzik parçasını seçmek için, yön tuşları bloğunun bir tuşuna (7) basınız.
▽ veya ◀ tuşuna (7) bir kere basıldığında, o andaki müzik parçası yeniden başlar.

Hızlı parça seçimi

- İleri ya da geri hızlı bir parça seçimi için
⇨ ▽ / △ tuşlarından (7) birini, ileri ya da geri hızlı parça seçimi başlayıncaya kadar, basılı tutunuz.

Hızlı arama işlemi (sesli)

- İleri ya da geri hızlı arama için
⇨ ◀▶ tuşlarından (7) birini, ileri ya da geri hızlı arama seçimi başlayıncaya kadar, basılı tutunuz.

Parçanın rastgele çalınması (MIX)

- ⇨ **5 MIX** tuşuna (9) basınız.
"MIX CD" sembolü kısa süreli olarak ekranda görülür, MIX sembolü yanar. Rastgele seçilen bir sonraki müzik parçası çalınır.

MIX işlemini sona erdirmeye

- ⇨ **5 MIX** tuşuna (9) tekrar basınız.
"MIX OFF" sembolü kısa bir süre ekranda görünür, MIX sembolü söner.

Parçaların tanıma amaçlı çalınması (SCAN)

CD'nin tüm parçalarını kısa bir süre dinleyebilirsiniz.

- ⇨ **MENU** tuşunu (8) iki saniyeden daha uzun süre basılı tutunuz.
Bir sonraki müzik parçası çalınır.

Uyarı:

- Tanıma amaçlı çalınma süresi ayarlanabilir. Tanıma amaçlı çalma süresinin ayarı için, "Radyo modu" bölümündeki "Tanıma amaçlı çalınma süre ayarı" kısmını okuyunuz.

SCAN (tarama) işleminin sona erdirilmesi, parçanın dinlenmesine devam edilmesi

- ⇨ Scan (tarama) işlemini sona erdirmek için, **MENU** tuşuna (8) basınız.

O anda çalınmakta olan parça çalınmaya devam eder.

Parçayı tekrar çalma (REPEAT)

Bir parçanın tekrarlanmasını istiyorsanız,

- ⇨ **4 RPT** tuşuna (9) basınız.
"RPT TRCK" sembolü kısa bir süre ekranda görünür, RPT sembolü yanar. RPT devreden çıkarılıncaya kadar müzik parçası tekrar edilir.

REPEAT (tekrar) fonksiyonunu sona erdirmeye

Repeat (tekrar) fonksiyonunu sona erdirmek istiyorsanız,

⇒ **4 RPT** tuşuna (9) tekrar basınız.

"RPT OFF" sembolü kısa süreli olarak ekranda görülür, RPT sembolü söner. Oynatma normal devam eder.

Çalmaya ara verme (PAUSE)

⇒ **3** ► tuşuna (9) basınız.

Göstergede "PAUSE" (ARA VERME) görülür.

Pause (ara verme) fonksiyonunu sona erdirmeye

⇒ Ara verme (mola) sırasında **3** ► tuşuna (9) basınız.

Çalma normal olarak devam eder.

Göstergenin ayarlanması

CD modu için üç gösterge türünden birini seçebilirsiniz.

- Parça numarası ve zaman ("CLOCK" / SAAT)
- Parça numarası ve çalma süresi ("PLAYTIME" / ÇALMA SÜRESİ)
- Parça numarası ve CD adı ("CD-NAME" / CD ADI)

⇒ **MENU** tuşuna (8) basınız.

⇒ **∇** ya da **Δ** tuşuna (7), göstergede "CD DISP" görününceye kadar arka arkaya basınız.

⇒ "PLAYTIME (ÇALMA SÜRESİ)", "CLOCK (SAAT)" ve "CD NAME (CD ADI)" seçeneklerinden birini

seçmek için **◀** veya **▶** tuşuna (7) basınız.

⇒ **MENU** tuşuna (8) iki kez basınız.

CD metninin gösterilmesini sağlamak

Bazı CD'lerde CD metni mevcuttur. CD metninde yorumcunun, albümün ve müzik parçasının adı bulunabilir.

CD metnini, her parça değişiminde ekranda hareketli yazı olarak gösterilmesini sağlayabilirsiniz. CD metni bir kere gösterildikten sonra, standart görüntü kullanılır. Bunun için, "Görüntünün ayarlanması" kısmını okuyunuz.

CD metninin açılması / kapatılması

⇒ **MENU** tuşuna (8) basınız.

⇒ **∇** veya **Δ** tuşuna (7), göstergede "CD TEXT" görülünceye kadar arka arkaya basınız.

⇒ CD-Text fonksiyonunu **▶** veya **◀** tuşu (7) ile açınız ("TEXT ON") veya kapatınız ("TEXT OFF").

Ayar işlemi bittiğinde,

⇒ **MENU** tuşuna (8) iki kez basınız.

CD modunda trafik duyurusu

CD modunda trafik anonslarını almak isterseniz,

⇒ **TRAF** tuşuna (10) basınız.

Eğer göstergede trafik sıkışıklığı simgesi yanarsa, trafik duyurularının önceliği devrededir. Bunun için "Trafik yayını" bölümünü okuyunuz.

CD'lerin isimlendirilmesi

CD'lerinizin daha iyi tanınması amacıyla, oto radyonuz size 30 CD için bir bireysel isim verme imkanı sunmaktadır. İsimler azami olarak sekiz haneli olabilir.

30 isimden daha fazla isim girmeyi denediğiniz zaman, ekran size "CD NAME FULL" sembolünü gösterir.

CD isimlerinin verilmesi / değiştirilmesi

- ⇒ İsteddiğiniz CD'yi dinleyiniz.
- ⇒ **MENU** tuşuna (8) basınız.
- ⇒ ∇/Δ tuşları (7) ile "CD NAME" fonksiyonunu seçiniz.
- ⇒ İki kez <ya da > tuşuna (7) basınız.

Derleme (değiştirme) moduna geçersiniz. Eğer seçtiğiniz CD henüz tanınmıyorsa, ekranda sekiz alt çizgi belirir. O andaki giriş yeri yanıp söner.

- ⇒ ∇/Δ tuşları (7) ile gireceğiniz karakterleri seçiniz. Bir yer boş kalacak ise, alt çizgiyi seçiniz.
- ⇒ <ya da > tuşu (7) ile, giriş alanı değiştirilir.
- ⇒ İsmi kaydetmek için **MENU** tuşuna (8) iki defa basınız.

Bir CD isminin silinmesi

- ⇒ İsmi silmek istediğiniz CD'yi dinleyiniz.
- ⇒ **MENU** tuşuna (8) basınız.
- ⇒ ∇/Δ tuşları (7) ile "CD NAME" fonksiyonunu seçiniz.
- ⇒ <veya > tuşuna (7) basınız.
- ⇒ **MENU** tuşuna (8) basınız ve basılı tutunuz. Dört saniye sonra bir biip sesi duyulur ve göstergede "DEL NAME" yazısı gösterilir.
- ⇒ **MENU** tuşunu (8) serbest bırakınız.

CD ismi silinir.

- ⇒ **MENU** tuşuna (8) basarak, menüye geri dönersiniz.

Tüm CD isimlerinin silinmesi

Radyoda kayıtlı tüm CD'lerin adlarını silebilirsiniz.

- ⇒ Bir CD dinleyiniz.
- ⇒ **MENU** tuşuna (8) basınız.
- ⇒ ∇/Δ tuşları (7) ile "CD NAME" fonksiyonunu seçiniz.
- ⇒ <veya > tuşuna (7) basınız.
- ⇒ **MENU** tuşuna (8) basınız ve basılı tutunuz. Dört saniye sonra bir biip sesi duyulur ve göstergede "DEL NAME" yazısı gösterilir. Bir diğer 'biip' sesi duyulana ve ekranda "DEL ALL" görülene kadar, tuşu basılı tutmaya devam ediniz.
- ⇒ **MENU** tuşunu (8) serbest bırakınız.

CD isimleri silinmiştir.

- ⇒ **MENU** tuşuna ⑧ basarak, menüye geri dönersiniz.

CD'nin çıkartılması

- ⇒ **⏏** tuşuna ① basınız.

Kumanda panosu öne doğru açılır.

- ⇒ CD yuvasının yanındaki "Çıkartma" (Eject) tuşuna ⑪ basınız.

CD dışarı itilir.

- ⇒ CD'yi alınız ve kumanda panelini kapatınız.

Uyarı:

- Dışarı itilmiş olan bir CD, 10 saniye sonra otomatik olarak tekrar içeri çekilir.
- Cihaz kapalıyken veya başka bir ses kaynağı dinlenilirken de CD'yi çıkartabilirsiniz.

MP3 modu

Bu oto radyosunda MP3 müzik dosyalarıyla CD-R ve CD-RW disklerini de çalabilirsiniz.

MP3, Fraunhofer Enstitüsü tarafından, CD audio verilerinin sıkıştırılması için geliştirilmiş bir yöntemdir. Bu sıkıştırma yöntemi, veri miktarının, duyulabilir bir kalite kaybı olmadan, ilk büyüklüğünün yaklaşık % 10'u kadar azaltılmasını sağlar (128 Kbit/sn. erişim hızında). CD audio verilerinin MP3'e kodlanması sırasında daha düşük erişim hızları kullanıldığında, daha küçük dosyalar mümkündür, hiç şüphesiz ki kalite kaybı olur.

MP3-CD'nin hazırlanması

CD kaydedicisinin, CD kaydetme yazılımının ve boş CD'nin kombinasyonu dolayısıyla CD'lerin çalınabilirliğinde problemler ortaya çıkabilir. Kendi kaydettiğiniz CD'lerde problemler ortaya çıktığında, boş CD konusunda bir başka üreticiye veya bir başka renk boş CD'ye geçmelisiniz.

CD'nin formatı mutlaka ISO 9660 seviye1 ya da seviye 2 veya Joliet olmalıdır. Diğer bütün formatların çalınmasına izin verilmez.

Bir CD üzerine azami 253 liste yerleştirebilirsiniz. Bu listeler bu cihaz ile birlikte seçilebilirler.

Dizin sayısına bakılmaksızın, bir CD'ye, hatta bir dizine 65535 adete kadar MP3 veri dosyası işlenebilir.

MP3 MODU

Bu cihaz, azami dizin derinliğinin ISO 9660 standartlarına göre 8 olarak belirlenmiş olmasına rağmen, CD yazma programınızla üretebileceğiniz iç içe dizinlerin tamamını destekler.

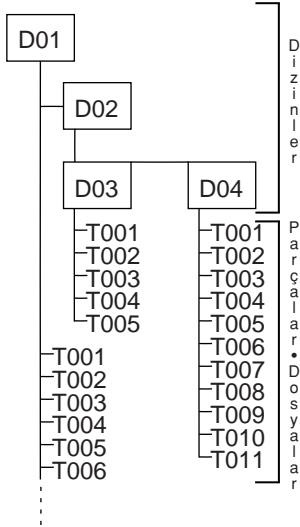

Her liste bilgisayar ile isimlendirilebilir. Listenin adı cihazın ekranında gösterilebilir. Listelerin ve parçaların isimlendirilmesini CD kaydedici donanımınıza göre yapınız. Bununla ilgili uyarıları yazılımın talimatında bulabilirsiniz.

Uyarı:

- Listeleri veya parçaları / dosyaları isimlendirirken, sesli harflerin üzerine nokta koymaktan ve özel karakterlerden kaçınmalısınız. Başlık (parça) ve dizin adı için azami 32 karakter (veri dosyası uzantısı ".MP3" dahil) kullanınız.

Dosyalarınızın doğru sıralanmasına önem veriyorsanız, dosyalarınızı alfanümerik olarak düzenleyen bir kaydetme yazılımı kullanmanız gereklidir. Eğer yazılımınız bu fonksiyona sahip değil ise, dosyalarınızı manüel olarak da düzenleyebilirsiniz. Bunun için her dosyanın önüne mutlaka bir numara, örn. "001", "002", vs. koymalısınız. Burada baştaki sıfırlar da mutlaka girilmelidir.

MP3 parçaları, yorum, parça ve albüm gibi ek bilgiler içerebilir (ID3 etiketleri). Bu cihaz sürüm 1'in ID3 etiketlerini ekranda gösterebilir.

MP3 dosyalarının audio dosyalarından üretilmesi (kodlanması) sırasında azami 256 kbit/saniyeye kadar bir bit hızı kullanılmalıdır.

MP3 dosyalarının bu cihazla kullanılması için, MP3 dosyaları mutlaka ".MP3" dosya uzantısına sahip olmalıdır.

Uyarı:

Arızasız çalınmayı sağlamak için,

- MP3 dosyası olmayan dosyalarda ".MP3" dosya uzantısı kullanmayınız ve bu tür dosyaları çalınmayınız! (Cihaz çalarken bu geçersiz veri dosyaları ihmal edilir)

- MP3 olmayan verilerin ve MP3 parçalarının bulunduğu "karışık" CD'leri kullanmayınız (cihaz MP3 çalarken yalnız MP3 dosyalarını okur).
- CD müzik ve MP3 parçalarının bulunduğu karışık modlu CD'leri kullanmayınız. Karışık modlu bir CD çalmak isterseniz, yalnız CD müzik parçaları çalınır.

MP3 modunun başlatılması

MP3 modu, normal CD modu gibi başlatılır. Bunun için "CD Modu" bölümünde "CD modunun başlatılması" kısmını okuyunuz.

Liste seçimi

Yukarıya veya aşağıya bir başka listeye geçmek için,

- ⇨ ▽ veya △ tuşuna (7) bir veya birkaç kez basınız.

Uyarı:

- MP3 dosyası içermeyen tüm listeler (dizinler), otomatik olarak atlanır. Dizinlerin sayısı, gösterge için otomatik olarak cihaz tarafından düzeltilir ve bundan sonra, sizin yerleştirmiş olduğunuz dizin adedi ile aynı olmayabilir.

Başlık/Veri dosyasının seçimi

O andaki listede yukarıya veya aşağıya bir başka parçaya/dosyaya geçmek için,

- ⇨ ◀ veya ▶ tuşuna (7) bir veya birkaç kez basınız.

◀ tuşuna (7) bir kere basıldığında, o andaki müzik parçası yeniden başlar.

Hızlı arama

İleri ya da geri hızlı arama için

- ⇨ geriye ya da ileriye doğru hızlı arama başlayıncaya kadar ◀ veya ▶ tuşunu (7) basılı tutunuz.

Parçaların rastgele sırayla çalınması (MIX)

O andaki listenin parçalarını rastgele sırayla çalmak için,

- ⇨ 5 MIX tuşuna (9) kısaca basınız.

Ekranında "MIX DIR" görülür ve MIX sembolü yanar.

Yerleştirilen MP3 CD'nin tüm parçalarını rastgele sırayla çalmak için,

- ⇨ 5 MIX tuşunu (9) iki saniyeden daha uzun bir süre basılı tutunuz.

Ekranında "MIX CD" görülür ve MIX sembolü yanar.

MIX işlemini sona erdirmeye

MIX işlemini sona erdirmek için,

- ⇨ 5 MIX tuşuna (9) kısaca basınız.

Ekranında "MIX OFF" görülür ve MIX sembolü söner.

MP3 MODU

Parçaların tanıma amaçlı çalınması (SCAN)

CD'nin tüm parçalarını kısa bir süre dinleyebilirsiniz.

⇒ **MENU** tuşunu (8) iki saniyeden daha uzun süre basılı tutunuz.

Bir sonraki müzik parçası çalınır.

Ekranında, yanıp sönen parça numaralarının yanında "TRK SCAN" görülür. CD'deki tüm parçalar sıra ile kısaca çalınır.

Uyarı:

- Tanıma amaçlı çalınma süresi ayarlanabilir. Tanıma amaçlı çalma süresi uyarı için, "Radyo modu" bölümündeki "Tanıma amaçlı çalınma süresi uyarı" kısmını okuyunuz.

SCAN (tarama) işleminin sona erdirilmesi, parçanın dinlenmesine devam edilmesi

⇒ **MENU** tuşuna (8) kısaca basınız.

O anda çalınmakta olan parça çalmaya devam eder.

Tek tek parçaları ya da tüm listeleri tekrar çalma (REPEAT)

O andaki parçayı tekrar çalmak için,

⇒ **4 RPT** tuşuna (9) kısaca basınız.

Ekranında kısaca "RPT TRCK" görülür ve RPT yanar.

Tüm listenin tekrardan çalınmasını sağlamak için,

⇒ **4 RPT** tuşunu (9) iki saniyeden daha uzun süre basılı tutunuz.

Ekranında "RPT DIR" görülür.

REPEAT (tekrar) fonksiyonunu sona erdirmeye

O andaki parçanın veya listenin tekrarlanmasını sona erdirmek için,

⇒ **4 RPT** tuşuna (9) kısaca basınız.

Ekranında kısaca "RPT OFF" görülür ve RPT söner.

Çalmaya ara verme (PAUSE)

⇒ **3** ► tuşuna (9) basınız.

Göstergede "PAUSE" (ARA VERME) görülür.

Pause (ara verme) fonksiyonunu kaldırma

⇒ Ara verme (mola) sırasında **3** ► tuşuna (9) basınız.

Çalma normal olarak devam eder.

Göstergenin ayarlanması

Standart göstergenin ayarlanması

Ekranında, dinlemekte olduğunuz parça ile ilgili çeşitli bilgilerin gösterilmesini sağlayabilirsiniz.

- Parça numarası ve çalma süresi "TRCK-TIME"
- Parça numarası ve zaman (saat) "TRCK-CLK"
- Dizin (liste) numarası ve parça numarası "DIR-TRCK"
- Dizin (liste) numarası ve zaman (saat) "DIR-CLK"
- Dizin (liste) numarası ve çalma süresi "DIR-TIME"

Yukarıda belirtilen bilgiler, MP3 hareketli metinleri bir parça değişiminin ardından bir kez kaydırıldıktan sonra, sürekli olarak ekranda görülür.

Gösterge olanakları arasında seçmek için,

- ⇒ **MENU** tuşuna (8) basınız.
- ⇒ ▽ veya △ tuşuna (7), göstergede "CD DISP" görülünceye kadar arka arkaya basınız.
- ⇒ ▶ veya ◀ tuşu (7) ile istediğiniz opsiyonu seçiniz.

Ayar işlemi bittiğinde,

- ⇒ **MENU** tuşuna (8) iki kez basınız.

MP3 hareketli metinlerinin ayarlanması

Her parça değişiminde, aşağıdaki hareketli metinlerden birinin bir kez ekranda görülmesini ayarlayabilirsiniz. Hareketli metin görüldükten sonra standart gösterge kullanılır (yukarıya bakınız). Mevcut gösterge seçenekleri:

- Dizin adı
- Veri dosyası ismi
- Yorumcunun ismi
- Parça ismi
- Albüm ismi

Uyarı:

- Yorumcu, parça ve başlık adları, sürüm 1, MP3-ID etiketlerinin bir parçasıdır ve yalnız MP3 veri dosyası ile kaydedilmişlerse gösterilebilir (bu konuda PC-MP3 yazılımı veya CD yazma programının kullanma kılavuzunu da okuyunuz).

Gösterge olanakları arasında seçmek için,

- ⇒ **MENU** tuşuna (8) basınız.
- ⇒ ▽ veya △ tuşuna (7), göstergede "MP3 DISP" görülünceye kadar arka arkaya basınız.
- ⇒ İstediğiniz MP3 hareketli metnini ▶ veya ◀ tuşuna (7) basarak seçiniz.

Ayar işlemi bittiğinde,

- ⇒ **MENU** tuşuna (8) iki kez basınız.

CD DEĞİŞTİRİCİ MODU

CD değiştirici modu

Uyarı:

- CD'lerin kullanılması, CD'lerin yerleştirilmesi ve CD değiştiricinin kullanılması hakkındaki bilgileri, CD değiştiricinizin kullanım kılavuzunda bulabilirsiniz.

CD değiştirici modunun başlatılması

- ⇒ Göstergede "CHANGER" görülünceye kadar, **SRC** (⊖) tuşuna (6) arka arkaya basınız.

Çalmaya CD değiştiricinin tanıdığı ilk CD'den başlanır.

CD seçimi

Yukarıya veya aşağıya bir başka CD'ye geçmek için,

- ⇒ ▽ veya △ tuşuna (7) bir veya birkaç kez basınız.

Uyarı:

- Değiştiricideki boş CD yuvaları ve geçersiz CD'lerin bulunduğu CD yuvaları bu arada atlanılır.

Parça seçimi

Güncel CD üzerinde, dinlenmekte olan parçadan bir önce veya bir sonraki başka bir parçaya geçmek için,

- ⇒ ▶ veya ◀ tuşuna (7) bir veya birkaç kez basınız.

Hızlı arama işlemi (sesli)

İleri ya da geri hızlı arama için

- ⇒ ◀▶ tuşlarından (7) birini, ileri ya da geri hızlı arama seçimi başlayıncaya kadar, basılı tutunuz.

Göstergenin ayarlanması

CD değiştirici modunda beş gösterge seçeneği vardır:

- Parça numarası ve çalma süresi
- Parça numarası ve zaman (saat)
- CD numarası ve parça numarası
- CD numarası ve çalma süresi
- CD numarası ve zaman (saat)

- ⇒ **MENU** tuşuna (8) basınız.

- ⇒ ▽ ya da △ tuşuna (7), göstergede "CDC DISP" görününceye kadar arka arkaya basınız.

- ⇒ İsteddiğiniz seçenek görülene kadar, ◀ veya ▶ tuşuna (7) basınız.

- ⇒ **MENU** tuşuna (8) iki kez basınız.

Tek tek parçaları ya da tüm CD'leri tekrar çalma (REPEAT)

O andaki parçayı tekrarlamak için,

- ⇒ **4 RPT** tuşuna (9) kısaca basınız.

Göstergede kısa süre "RPT TRCK" görünür, RPT ışığı yanar.

O andaki CD'yi tekrarlamak için,

- ⇒ **4 RPT** tuşunu (9) iki saniyeden daha uzun bir süre basılı tutunuz.

Göstergede kısa süre "RPT DISC" görünür, RPT ışığı yanar.

REPEAT (tekrar) fonksiyonunu sona erdirmeye

O andaki parçanın veya CD'nin tekrar edilmesini sona erdirmek için,

⇒ **4 RPT** tuşuna (9) kısaca basınız.

"RPT OFF" görüntüye gelir ve ekrandaki RPT söner.

Parçaların rastgele sırayla çalınması (MIX)

O andaki CD'nin parçalarının rastgele sırayla çalınması için,

⇒ **5 MIX** tuşuna (9) kısaca basınız.

Göstergede kısa süre "MIX CD" görülür, ekranda MIX ışığı yanar.

Takılmış tüm CD'lerin bütün parçalarının rastgele sırayla çalınması için,

⇒ **5 MIX** tuşunu (9) iki saniyeden daha uzun bir süre basılı tutunuz.

Göstergede kısa süre "MIX ALL" görülür, ekranda MIX ışığı yanar.

MIX işlemini sona erdirmeye

⇒ **5 MIX** tuşuna (9) kısaca basınız.

"MIX OFF" görüntüye gelir ve ekrandaki MIX söner.

Tüm CD'lerin tüm parçalarının tanıma amaçlı çalınması (SCAN)

Takılmış tüm CD'lerin bütün parçalarının birincisinden başlanarak sırayla çalınması için,

⇒ **MENU** tuşunu (8) iki saniyeden daha uzun süre basılı tutunuz.

Ekranda "TRK SCAN" görülür ve dinlenilmekte olan parçanın numarası yanıp söner.

SCAN (Tanıma amaçlı çalınma) işlemini sona erdirmeye

Tanıma amaçlı çalmayı sona erdirmek için,

⇒ **MENU** tuşuna (8) kısaca basınız.

O anda çalınmakta olan parça çalınmaya devam eder.

Uyarı:

- Tanıma amaçlı çalınma süresi ayarlanabilir. Tanıma amaçlı çalma süresinin ayarı için, "Radyo modu" bölümündeki "Tanıma amaçlı çalınma süre ayarı" kısmını okuyunuz.

Çalmaya ara verme (PAUSE)

⇒ **3** ►► tuşuna (9) basınız.

Göstergede "PAUSE" (ARA VERME) görülür.

Pause (ara verme) fonksiyonunu kaldırma

⇒ Ara verme (mola) sırasında **3** ►► tuşuna (9) basınız.

Çalma normal olarak devam eder.

CLOCK - SAAT

CLOCK - Saat

Saatin gösterilmesi

Saatin kısaca gösterilmesini sağlamak için,

- ⇒ SRC (⊖) tuşunu (6), göstergede saat (zaman) görününceye kadar basılı tutunuz.

Saatin ayarlanması

Saati ayarlamak için,

- ⇒ MENU tuşuna (8) basınız.
- ⇒ ▽ veya △ tuşuna (7), göstergede "CLOCK SET" görününceye kadar arka arkaya basınız.
- ⇒ ◀ tuşuna (7) basınız.

Göstergede saat görünür. Saatler yanıp sönerler ve ayarlanabilirler.

- ⇒ Saat ayarını ▽/△ tuşları (7) ile yapınız.

Saatler ayarlandıktan sonra,

- ⇒ ▶ tuşuna (7) basınız.

Dakikaların bulunduğu kısım yanıp söner.

- ⇒ Dakika ayarını ▽/△ tuşları (7) ile yapınız.
- ⇒ MENU tuşuna (8) iki kez basınız.

Saat modunun 12/24 saat türünden seçilmesi

- ⇒ MENU tuşuna (8) basınız.

Göstergede "MENU" görülür.

- ⇒ ▽ ya da △ tuşuna (7), göstergede "24 H MODE" ya da "12 H MODE" görününceye kadar arka arkaya basınız.

- ⇒ Modu değiştirmek için, ◀ ya da ▶ tuşuna (7) basınız.

Ayar işlemi bittiğinde,

- ⇒ MENU tuşuna (8) basınız.

Cihaz kapalı ve kontak açıkken, saatin sürekli olarak gösterilmesi

Cihaz kapalıyken ve kontak açıkken saati gösterebilmek için,

- ⇒ MENU tuşuna (8) basınız.

Göstergede "MENU" görülür.

- ⇒ ▽ ya da △ tuşuna (7), göstergede "CLOCK OFF" ya da "CLOCK ON" görününceye kadar arka arkaya basınız.

- ⇒ Göstergelyi ON (açık) ya da OFF (kapalı) yapmak için, ◀ veya ▶ tuşuna (7) basınız.

Ayar işlemi bittiğinde,

- ⇒ MENU tuşuna (8) basınız.

Cihaz kapalıyken saatin kısa süreli gösterilmesi

Cihaz kapalıyken saati kısa süre gösterebilmek için,

- ⇒ SRC (⊖) tuşuna (6) basınız.

Saat göstergede sekiz saniye süreyle görünür.

Ses

Her kaynak (radyo, CD/MP3, CD deđiřtirici, AUX ve trafik duyurusu) için tını (bas ve tiz sesler) ayarlarını ayrı ayrı yapabilirsiniz. Ses řiddeti dađılımların ayarı (Balans ve Fader) tüm ses kaynakları için ortak yapılır.

Uyarı:

- Trafik duyurusu tını ayarları yalnızca trafik duyurusu sırasında yapılabilir.

Bas seslerin ayarlanması

- ⇒ **AUDIO** tuřuna ⑤ basınız.
- Göstergede "BASS" yazısı görünür.
- ⇒ Bas sesleri ayarlamak için, ▽ ya da Δ tuřuna ⑦ basınız.
- Ayar işlemi bittiğinde,
- ⇒ **AUDIO** tuřuna ⑤ basınız.

Tiz seslerin ayarlanması

- ⇒ **AUDIO** tuřuna ⑤ basınız.
- Göstergede "BASS" yazısı görünür.
- ⇒ ▶ tuřuna ⑦, göstergede "TREB" görününceye kadar arka arkaya basınız.
- ⇒ Tiz sesleri ayarlamak için, ▽ ya da Δ tuřuna ⑦ basınız.
- Ayar işlemi bittiğinde,
- ⇒ **AUDIO** tuřuna ⑤ basınız.

Sol / sađ ses řiddeti dađılımı (Balance) ayarı

Sol / sađ ses řiddeti dađılımını (Balance) ayarlamak için,

- ⇒ **AUDIO** tuřuna ⑤ basınız.
- Göstergede "BASS" yazısı görünür.
- ⇒ ▶ tuřuna ⑦, göstergede "BAL" görününceye kadar arka arkaya basınız.
- ⇒ Sađ / sol ses řiddeti dađılımını ayarlamak için, ▽ veya Δ tuřuna ⑦ basınız.

Ayar işlemi bittiğinde,

- ⇒ **AUDIO** tuřuna ⑤ basınız.

Ön / arka ses řiddeti dađılımı (Fader) ayarı

Ön / arka ses řiddeti dađılımını (Fader) ayarlamak için,

- ⇒ **AUDIO** tuřuna ⑤ basınız.
- Göstergede "BASS" yazısı görünür.
- ⇒ ▶ tuřuna ⑦, göstergede "FADER" görününceye kadar arka arkaya basınız.
- ⇒ Ön / arka ses řiddeti dađılımını ayarlamak için, ▽ ya da Δ tuřuna ⑦ basınız.

Ayar işlemi bittiğinde,

- ⇒ **AUDIO** tuřuna ⑤ basınız.

Ekolayzer ön ayarları

Bu cihaz, "ROCK", "POP" ve "KLASİK (CLASSIC)" müzik türleri ayarlarının önceden programlanmış olduğu bir ekolayzere sahiptir.

Bir ekolayzer ön ayarını (preset) seçmek için,

⇒ **AUDIO** tuşuna ⑤ basınız.

Göstergede "BASS" yazısı görünür.

⇒ Ekranda "POP", "ROCK", "CLASSIC" (KLASİK) ya da "OFF" görülene kadar, ► tuşuna ⑦ basınız.

⇒ Ön ayarlardan (preset) birini seçmek için, ▼ veya ▲ tuşuna ⑦ basınız veya ekolayzeri kapatmak için, "OFF" fonksiyonunu seçiniz. Ön ayarlardan birini seçerseniz, SES (SOUND) ve seçilmiş olan ayar ekranda yanar

Ayar işlemi bittiğinde,

⇒ **AUDIO** tuşuna ⑤ basınız.

X-BASS

X-BASS sesinin düşük ses şiddetinde bas seslerinin yukarı çekilmesi anlamına gelir.

Uyarı:

- X-Bass ayarları, her ses kaynağı (radyo, CD/MP3, CD değiştirici ve AUX) için ayrı ayrı yapılabilir.

X-BASS yükseltme ayarı

X-BASS yükseltmesi 1 - 3 basamakta ayarlanabilir.

"XBASS OFF", XBASS fonksiyonunun kapalı olduğu anlamına gelir.

⇒ **AUDIO** tuşuna ⑤ basınız.

Göstergede "BASS" yazısı görünür.

⇒ O andaki ayar ile birlikte "XBASS" ekranda görülene kadar ► tuşuna ⑦ basınız.

⇒ ▼ veya ▲ tuşuna ⑦, istediğiniz ayar göstergede görününceye kadar arka arkaya basınız.

Ayar işlemi bittiğinde,

⇒ **AUDIO** tuşuna ⑤ basınız.

Seviye göstergesinin ayarlanması

Göstergeizdeki seviye göstergesi, ayar işlemleri sırasında size ses şiddetini ve tını ayarlarını kısa bir süre simgesel olarak gösterir.

Ayar işlemi haricinde seviye göstergesi oto radyosunun çıkış seviyesini gösterir. Seviye göstergesini açıp kapatabilirsiniz.

⇒ **MENU** tuşuna ⑧ basınız.

Göstergede "MENU" görülür.

⇒ ▽ ya da ▲ tuşuna ⑦, göstergede "PEAK LVL" görününceye kadar arka arkaya basınız.

⇒ "PEAK ON" (Açık) ve "PEAK OFF" (Kapalı) seçeneklerinden birini seçmek için, ◀ veya ▶ tuşuna ⑦ basınız.

Ayar işlemi bittiğinde,

⇒ **MENU** tuşuna ⑧ iki kez basınız.

Işık şiddeti (Dimmer) ayarı

Oto radyonuz montaj talimatında anlatıldığı şekilde bağlanmış ve aracınızda gereken bağlantılar varsa, ekran ışık şiddetinin değiştirilmesi aracın far ışıkları ile gerçekleşir. Ekran ışık şiddetini, gece ve gündüz için ayrı olmak üzere 1 - 9 kademede ayarlayabilirsiniz. "9" kademe ayarı tavsiye edilmektedir.

⇒ **MENU** tuşuna ⑧ basınız.

Göstergede "MENU" görülür.

⇒ Ekranda "DIM DAY" ya da "DIM NIGHT" görülene kadar, ▽ veya ▲ tuşuna ⑦ basınız.

⇒ Işık şiddeti kademeleri arasında bir seçim yapmak için, ◀ veya ▶ tuşuna ⑦ basınız.

Ayar işlemi bittiğinde,

⇒ **MENU** tuşuna ⑧ iki kez basınız.

DıŐ ses kaynakları

CD deęiŐtirici yerine, Line ıkıŐlı baŐka bir dıŐ ses kaynaęı kullanabilirsiniz. rneęin Őu kaynaklar baęlanabilir: TaŐınır CD alar, MiniDisc alar ya da MP3 alar.

Menüde AUX giriŐi aılmak zorundadır.

DıŐ kaynakların baęlantısı iin bir adaptör kablosu gereklidir. Bu kabloyu (Blaupunkt no.: 7 607 897 093) yetkili Blaupunkt satıcınız üzerinden tedarik edebilirsiniz.

AUX giriŐini ama / kapatma

⇒ **MENU** tuŐuna (8) basınız.

Göstergede "MENU" görülür.

⇒ ▽ veya Δ tuŐuna (7), göstergede "AUX OFF" ya da "AUX ON" görününceye kadar arka arkaya basınız.

⇒ AUX giriŐini amak ve kapatmak iin, ◀ veya ▶ tuŐuna (7) basınız.

Ayar iŐlemi bittięinde,

⇒ **MENU** tuŐuna (8) basınız.

Uyarı:

- AUX giriŐi devrede olduęu zaman, **SRC** tuŐu (6) ile seilebilir.

Teknik veriler**Amplifikatör**

ıkıŐ gücü: 4 x 25 Watt Sinüs
DIN 45 324'e göre 14,4 V'ta
Azm. gücü
4 x 45 Watt

Kanal seici

Avrupa frekans bandı

UKW (FM) : 87,5 - 108 MHz
MW : 531 - 1.602 kHz
LW : 153 - 279 kHz

FM - Frekans aralıęı:

35 - 16.000 Hz

CD

Frekans aralıęı: 20 - 20.000 Hz

Ön amplifikatör ıkıŐı

4 Kanal: 3 V

GiriŐ hassasiyeti

AUX giriŐi : 2 V / 6 kOhm

DeęiŐiklikler olabilir!

⚠ Emniyet Talimatları

Montajı gerçekleştirirken ve bağlantıları yaparken lütfen aşağıdaki emniyet talimatlarını göz önünde bulundurunuz:

- Akünün eksi ucunu devre dışı bırakınız! Bunu yaparken, lütfen aracın üreticisinin emniyet talimatlarını göz önünde bulundurunuz.
- Matkapla delik açarken aracın herhangi bir kısmına hasar vermediğinizden emin olunuz.
- Artı ve eksi kablonun kesiti 1.5 mm²den daha küçük olmamalıdır.
- Aracın fişli konektörlerini radyonuza **takmayınız!**
- Aracınızın türüne uygun adaptör kablosunu herhangi bir BLAUPUNKT satıcısından elde edebilirsiniz.
- Modele bağlı olarak, aracınız burada açıklaması yapılanlardan farklı olabilir. Doğru olmayan montaj veya bağlantı veya bunların herhangi bir hasarından dolayı oluşabilecek hiç bir hasar için sorumluluk kabul etmiyoruz. Eğer burada sağlanmış olan bilgiler size özgü montaj gereksinimlerinize uygun değilse, lütfen Blaupunkt satıcınızla, araç üreticinizle ya da direkt telefon hattımız ile temasa geçiniz.

Bir amplifikatörün veya değiştiricinin takılması durumunda, Line-In (hat girişi) veya Line-Out (hat çıkışı) fişi bağlantısı kurulmadan önce, kesinlikle cihazın şasi (toprak) bağlantıları kurulmalıdır.

Birlikte verilen montaj ve bağlantı parçaları

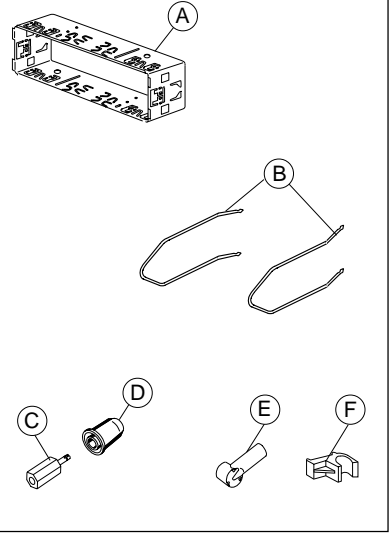

MONTAJ KILAVUZU

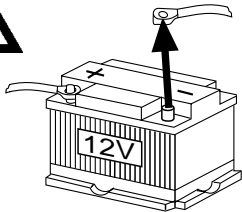

2.

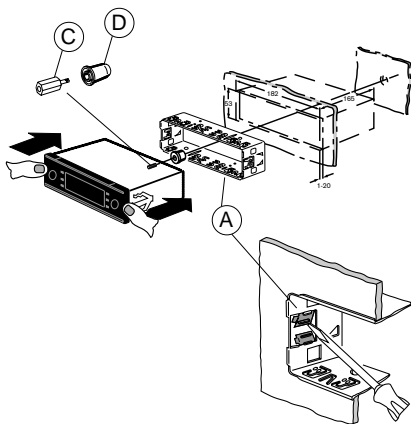

3.

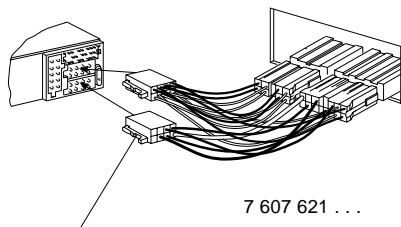

Araca özgü adaptör kablolarını, yetkili satıcılarda bulabilirsiniz.

4.

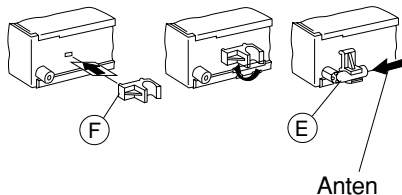

5. Sökülmesi

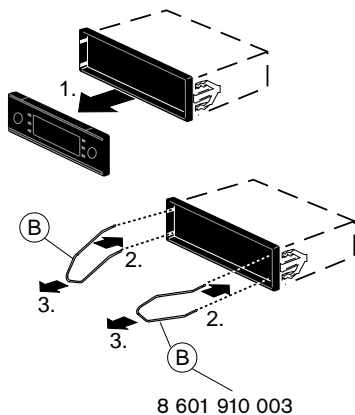

6.

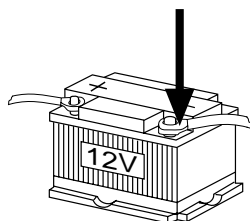

7. C-1 C-2 C-3

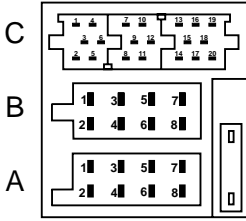

A		B	
1	nc	1	Speaker out RR+
2	Radio Mute	2	Speaker out RR-
3	nc	3	Speaker out RF+
4	Permanent +12V	4	Speaker out RF-
5	Aut. antenna	5	Speaker out LF+
6	Illumination	6	Speaker out LF-
7	Kl.15/Ignition	7	Speaker out LR+
8	Ground	8	Speaker out LR-

C					
C1		C2		C3	
1	Line Out LR	7	Telefon / Navi NF in +	13	CDC-Data - In
2	Line Out RR	8	Telefon / Navi NF in -	14	CDC-Data - Out
3	Line Out Masse / Ground	9	Radio / Navi Mute	15	Permanent +12V
4	Line Out LF	10	↔ FB +12V / RC +12V	16	↔ +12V
5	Line Out RF	11	Fernbedienung / Remote Control	17	Bus - Masse / GND
6	↔ +12V Amplifier	12	FB - Masse / RC - GND	18	AF - Masse / GND
				19	Line In - L
				20	Line In - R

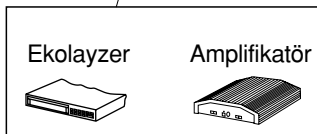

Uzaktan
kumanda



Tel.-NF girişi



CD deęiřtirici

MONTAJ KILAVUZU

8.

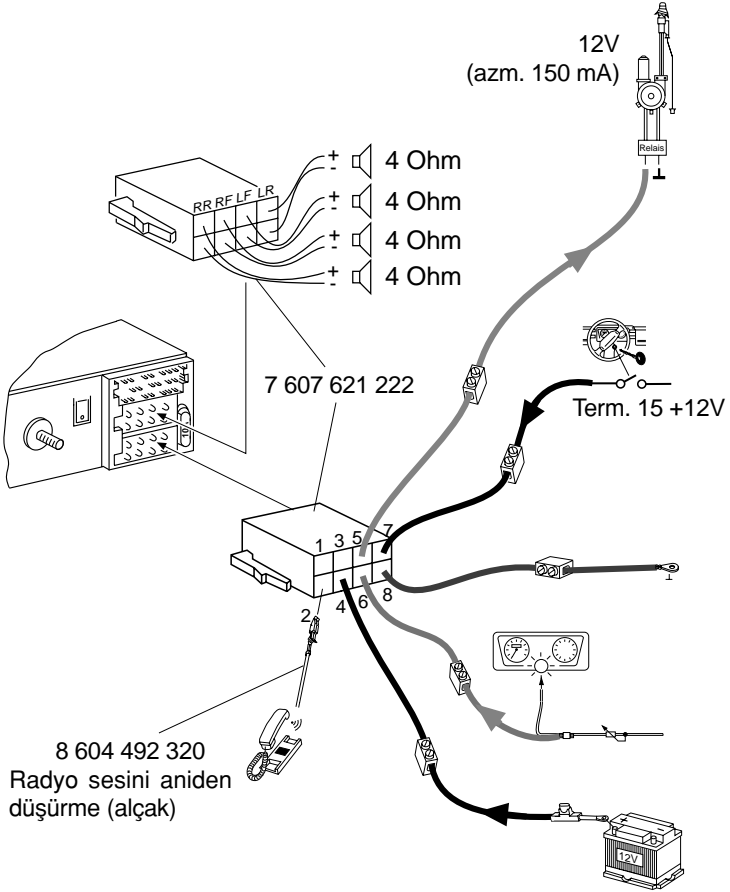

Değişiklikler olabilir!

Servis numaraları

Ülke:	Telefon:	Faks:	WWW:
Germany	(D) 0180-5000225	05121-49 4002	http://www.blaupunkt.com
Austria	(A) 01-610 39 0	01-610 39 391	
Belgium	(B) 02-525 5444	02-525 5263	
Denmark	(DK) 44 898 360	44-898 644	
Finland	(FIN) 09-435 991	09-435 99236	
France	(F) 01-4010 7007	01-4010 7320	
Great Britain	(GB) 01-89583 8880	01-89583 8394	
Greece	(GR) 0030-210 94 27 337	0030-210 94 12 711	
Ireland	(IRL) 01-4149400	01-4598830	
Italy	(I) 02-369 62331	02-369 62464	
Luxembourg	(L) 40 4078	40 2085	
Netherlands	(NL) 023-565 6348	023-565 6331	
Norway	(N) 66-817 000	66-817 157	
Portugal	(P) 01-2185 00144	01-2185 11111	
Spain	(E) 902-120234	916-467952	
Sweden	(S) 08-7501500	08-7501810	
Switzerland	(CH) 01-8471644	01-8471650	
Czech. Rep.	(CZ) 02-6130 0441	02-6130 0514	
Hungary	(H) 01-333 9575	01-324 8756	
Poland	(PL) 0800-118922	022-8771260	
Turkey	(TR) 0212-3350677	0212-3460040	
USA	(USA) 800-2662528	708-6817188	
Brasil (Mercosur)	(BR) +55-19 3745 2769	+55-19 3745 2773	
Malaysia (Asia Pacific)	(MAL) +604-6382 474	+604-6413 640	

Blaupunkt GmbH



8622404305