



Radyo | CD

Laguna CD36

7 646 085 510

Çalıştırma ve Kurulum Talimatları



<http://www.blaupunkt.com>

 **BLAUPUNKT**

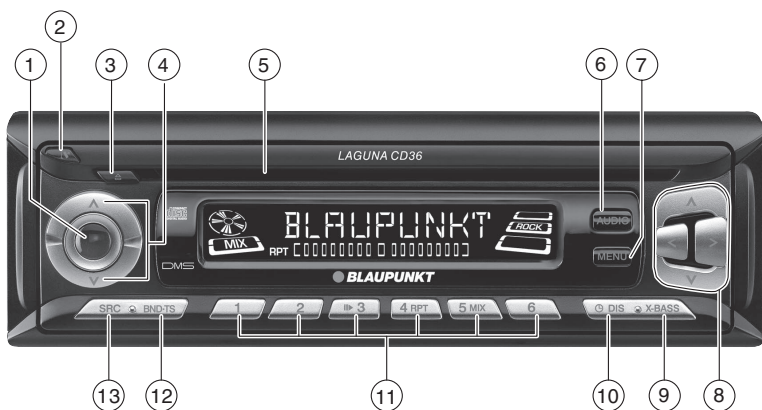

- ① Üniteyi açma kapama ve sessizleştirme tuşu.
- ② Kontrol panelini çıkarma tuşu.
- ③ CD çıkarma tuşu ▲.
- ④ Ses kontrolü.
- ⑤ CD Yuvası.
- ⑥ Bas, tiz, balans, zayıflatıcı ve Hazır Ses Ayarı ayarlamaları için, **AUDIO** tuşu.
- ⑦ Kısa bas: Temel ayarlar menüsünü açmak için, **MENU** tuşu.
Uzun bas: tarama fonksiyonunu başlatmak için, **SCAN**.
- ⑧ Ok tuşları.
- ⑨ X-Bass ayarı için, **X-Bass** tuşu.
- ⑩ Kısa bas: zamanı göstermek için, ⏸ **DIS** tuşu.
Uzun bas: gösterge önceliğini değiştirmek için.
- ⑪ Tuşlar **1 - 6**
- ⑫ Kısa bas: FM hafıza bankası ve AM dalga bandı seçimi, radyo moduna kaynak seçimi için **BND** tuşu.
Uzun bas: Seyahat kaydı fonksiyonunu başlatmak için, **TS**.
- ⑬ CD, radyo ve CD değiştirici veya AUX (harici cihaz) kaynaklarının seçimi için, **SRC** tuşu.

İÇİNDEKİLER

Notlar ve Aksesuarlar	5	Göstergenin değiştirilmesi	13
Yol güvenliği	5	CD'nin çıkarılması	13
Kurulum	5	CD değiştirici modu	14
Aksesuarlar	5	CD değiştirici moduna geçmek	14
Uluslararası telefon bilgilendirme hatları	5	CD seçimi	14
Ayrılabilir kontrol paneli	6	Parça seçimi	14
Hırsızlığa karşı koruma	6	Hızlı arama (duyulabilir)	14
Kontrol panelinin çıkarılması	6	Göstergenin değiştirilmesi	14
Kontrol panelinin yerleştirilmesi	6	Tek tek parçaların veya tüm CD'nin tekrarı (REPEAT)	14
Açma/Kapama	7	Rasgele çalma (MIX)	14
Ses seviyesi ayarı	8	Tüm CDlerdeki parçaların taranması (SCAN)	15
Ünite çalışmaya başladığı zamanki ses ayarı	8	Duraklatma (PAUSE)	15
Ani ses azaltımı (mute - sessiz)	8	SAAT - Zaman	16
Telefonla konuşma esnasında sessize geçme	8	Zamanın kısaca gösterilmesi	16
Onay sesi (bip)	9	Zaman ayarı	16
Radyo modu	9	12/24 saat modunun ayarlanması .	16
Radyo moduna geçmek	9	Ünite kapalı ve kontak açıkken zamanın süreli olarak gösterilmesi	16
Radyo alıcısı ayarı	9	Ünite kapalıyken zamanın kısaca gösterilmesi	16
Frekans aralığının/hafızasının seçilmesi	10	Ton ve ses dağılım ayarları ...	17
İstasyon aramak	10	Bas ayarları	17
İstasyonların kaydedilmesi	10	Tiz ayarları	17
İstasyonların otomatik olarak kaydedilmesi (Seyahat kaydı)	11	Sol/sağ ses dağılım ayarı (balans) ...	17
Hazır ayarlı istasyonların dinlenmesi	11	Ön/arka ses dağılım ayarı	17
Alınabilen istasyonların taranması (SCAN)	11	Ekolayzır ve X-BASS	18
Göstergenin ayarlanması	11	X-BASS	18
CD modu	12	Hazır ses efektinin seçimi (EQ)	18
CD moduna geçmek	12	Seviye göstergesinin ayarlanması	19
Parça seçimi	12	Harici ses kaynakları	19
Hızlı arama (duyulabilir)	12	AUX (harici cihaz) girişini açma/kapama	19
Rasgele çalma (MIX)	12	Spesifikasyonlar	20
Parçaların taranması (SCAN)	12	Kurulum talimatları	21
Parça Tekrarı (REPEAT)	13		
Duraklatma (PAUSE)	13		

Notlar ve Aksesuarlar

Bir Blaupunkt ürünü satın almaya karar verdiğiniz için teşekkür ederiz. Bu yeni ekipman parçasını keyifle kullanacağınızı umuyoruz.

Cihazı ilk kez kullanmanızdan önce, lütfen bu talimatları dikkatle okuyunuz. Blaupunkt editörleri, çalıştırma talimatlarının daha açık ve anlaşılır olması için bu talimatlar üzerinde devamlı olarak çalışmaktadırlar. Ancak, ünitenin nasıl çalıştığına dair kafanızda hala soru işaretleri kalmışsa, lütfen bayinizle temasa geçin veya ülkenizdeki telefon destek hattını arayınız. Telefon destek hatlarını, kitapçığının arkasında bulabilirsiniz.

Yol güvenliği

⚠ Yol güvenliği, mutlak önceliğe sahiptir. Oto radyonuzu, yalnızca trafik ve yol koşullarının izin verdiği durumlarda çalıştırınız. Yola çıkmadan önce, ünite hakkında bilgi sahibi olmayı ihmal etmeyiniz.

Araç içindeyken, polis, itfaiye ve ambulans sirenlerini duyabiliyor olmanız gerekmektedir. Bu nedenle, araç ses sisteminizi makul bir ses seviyesinde dinleyiniz.

Kurulum

Oto radyonuzun kurulumunu kendiniz yapmak istiyorsanız, bu çalıştırma talimatlarını takip eden kurulum ve bağlantı talimatlarını dikkatle okuyunuz.

Aksesuarlar

Yalnızca Blaupunkt onaylı aksesuarları kullanınız.

Uzaktan Kumanda

RC-12H, ekipman kapsamındadır. RC08 veya RC10 opsiyonları sayesinde, oto radyonuzun en önemli fonksiyonlarına direksiyon üzerinden rahatlıkla erişebilirsiniz.

Cihazı, uzaktan kumandadan açıp kapatamazsınız.

Amplifikatör

Tüm Blaupunkt ve Velocity amplifikatörleri kullanılabilir.

CD değiştirici

Kullanabileceğiniz Blaupunkt CD değiştiricileri: CDC A 08, IDC A 09 ve CDC A03'dür.

Uluslararası telefon bilgilendirme hatları

Oto radyonuzun çalıştırılmasıyla ilgili herhangi bir sorunuz varsa veya daha fazla bilgiye ihtiyaç duyuyorsanız, lütfen bizi aramaktan çekinmeyiniz!

Telefon destek hatlarının numaraları, bu talimat kitapçığının son sayfasında yer almaktadır.

AYRILABİLİR KONTROL PANELİ

Ayrılabilir kontrol paneli

Hırsızlığa karşı koruma

Ekipmanın hırsızlığa karşı korunması için, ünite de ayrılabilir bir kontrol paneli bulunmaktadır (serbest bırakma paneli). Bu kontrol paneli olmadan, oto radyonuzun hırsızlar için bir değeri olmayacaktır.

Aracınızdan ayrılırken, kontrol panelini de beraberinizde götürerek ekipmanı çalmaya karşı koruyabilirsiniz. Kontrol panelini, gizli bir yerde de olsa, aracınızda bırakmayınız.

Kontrol paneli, kolaylıkla kullanılabilir şekilde tasarlanmıştır.

Not:

- Kontrol panelini düşürmeyiniz.
- Kontrol panelini, doğrudan güneş ışığı veya diğer ısı kaynaklarından koruyunuz.
- Kontrol panelinin temas noktalarıyla doğrudan cilt temasından kaçınınız. Gerekirse, tüysüz bir bez parçası ve biraz alkolle temas noktalarını temizleyiniz.

Kontrol panelinin çıkarılması

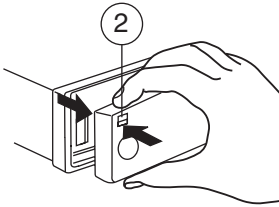

⇒ **[2]** tuşuna basınız.

Kontrol panelinin kilitleme mekanizması açılacaktır.

⇒ Önce, kontrol panelini ünite den düz bir şekilde çekerek sola doğru dışarı çıkarınız.

- Kontrol paneli çıkarıldıktan sonra ünite kapanır.
- Mevcut ayarlar kaydedilir.
- Üniteye yerleştirilmiş olan CD içeride kalacaktır.

Kontrol panelinin yerleştirilmesi

- ⇒ Kontrol panelini, ünite kılavuzunun içine doğru, soldan sağa kaydırınız.
- ⇒ Yerine tıklayarak oturuncaya dek, kontrol panelinin sol kenarını ünitenin içine doğru bastırınız.

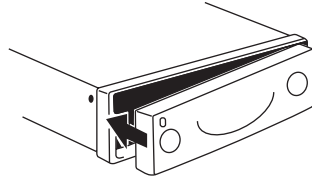

Not:

- Kontrol panelini yerleştirirken, göstergeye bastırmadığınızdan emin olunuz.

Kontrol panelini cihaz çalışır durumda iken çıkardıysanız, panel yerine takıldığı zaman cihaz, en son kullanılan ayarlar (radyo, CD, CD değiştirici veya AUX (harici cihaz)) geçerli olmak üzere otomatik olarak çalışmaya başlayacaktır.

Açma/Kapama

Üniteyi açıp kapamanın çeşitli yolları vardır:

Aracın kontağı açıkken açma/kapama

Eğer ünite, araç kontağına doğru bir şekilde bağlanmışsa ve AÇMA/KAPAMA tuşuna ① basılarak kapatılmadıysa, kontak ile birlikte ünite de eş zamanlı olarak açılıp kapanacaktır.

Ayrılabilir kontrol panelini kullanarak açma/kapama

⇒ Kontrol panelini çıkarınız.

Ünite kapanacaktır.

⇒ Kontrol panelini tekrar yerine takınız.

Ünite çalışmaya başlayacaktır. En son geçerli olan ayarlar (radyo, CD, CD değiştirici veya AUX (harici cihaz)), yeniden aktif hale gelecektir.

① tuşu ile açma/kapama

⇒ Üniteyi açmak için, ① tuşuna basınız.

⇒ Üniteyi kapatmak için, ① tuşunu iki saniyeden fazla basılı tutunuz.

Ünite kapanacaktır.

Not:

- Kontak kapalıyken üniteyi çalıştırırsanız, aracın aküsünün boşalmasını önlemek amacıyla ünite bir saat sonra otomatik olarak kapanacaktır.

CD takarak açmak

Ünite kapalıysa ve sürücünün içinde CD yoksa,

- ⇒ CD'yi yazılı tarafı üste gelecek şekilde, belli bir dirençle karşılaşıncaya kadar sürücünün içine nazikçe itiniz.

CD, otomatik olarak sürücünün içine çekilecektir.

Sürücü, CD'yi içine alırken, hiçbir müdahalede bulunmayınız.

Ünite çalışmaya başlayacaktır. CD çalmaya başlayacaktır.

Not:

- Kontak kapalıysa, ünite kapalı kalacaktır. Açmak için, ① tuşuna bir kez basınız.

SES SEVİYESİ AYARI

Ses seviyesi ayarı

Ses seviyesini, 0 (mute - sessiz)'dan 66 (maksimum)'ya kadar değişen seviyelerde ayarlayabilirsiniz.

- ↪ **▲** (4) tuşuna basarak ses seviyesini artırabilirsiniz.
- ↪ **▼** (4) tuşuna basarak ses seviyesini azaltabilirsiniz.

Ünite çalışmaya başladığı zamanki ses ayarı

Ünitenin çalışmaya başladığı andaki geçerli ses seviyesini ayarlayabilirsiniz.

- ↪ **MENU** (7) tuşuna basınız.
- ↪ Göstergede "ON VOLUME" ifadesi çıkıncaya kadar, **▼** veya **▲** (8) tuşuna devamlı olarak basınız.
- ↪ **< ve >** (8) tuşları ile ünitenin çalışmaya başladığı andaki ses seviyesini ayarlayınız.

Ses seviyesini daha kolay ayarlayabilmemiz için, istediğiniz değişiklikleri yaparken duyduğunuz ses seviyesi de paralel şekilde artar veya azalır.

"LAST VOL" seçeneğini seçtiyseniz, ünitenin son kapanışından önceki ses ayarı, aktif hale gelecektir.

Not:

- İşitme duyunuza zarar vermemek için, "LAST VOL" ayarındaki maksimum ünite açılış ses seviyesi "38"dir. Ünite kapatılmadan önceki ses seviyesi daha yüksekse ve "LAST VOL" seçili ise, radyonun bir sonraki açılışında ses seviyesi "38"e ayarlı olacaktır.

İstediğiniz değişiklikleri yaptıktan sonra,

- ↪ **MENU** (7) tuşuna iki kez basınız.

Ani ses azaltımı (mute - sessiz)

Bu özellik sayesinde, ses seviyesini, önceden belirlediğiniz bir seviyeye anlık olarak indirebilirsiniz.

- ↪ (1) tuşuna basınız.

Göstergede "MUTE" ifadesi belirecektir.

Sesi, eski seviyesine geri getirmek için,

- ↪ (1) tuşuna tekrar basınız.

Mute (sessiz) seviyesinin ayarlanması

Ünitenin mute (sessiz) seviyesini ayarlayabilirsiniz.

- ↪ **MENU** (7) tuşuna basınız.
- ↪ Göstergede "MUTE LVL" çıkıncaya kadar, **▼** veya **▲** (8) tuşuna devamlı olarak basınız.
- ↪ **< ve >** (8) tuşlarına basarak mute seviyesini ayarlayınız.

İstediğiniz değişiklikleri yaptıktan sonra,

- ↪ **MENU** (7) tuşuna iki kez basınız.

Telefonla konuşma esnasında sessize geçme

Eğer üniteniz bir cep telefonuna bağlı ise, siz telefonu açar açmaz oto radyonuz sessize geçecektir. Göstergede "PHONE" yazısı belirecektir.

Bu özellik için, cep telefonunuzun kuru- lum talimatlarında gösterildiği şekilde oto radyosuna bağlı olması gerekmektedir.

Onay sesi (bip)

Belirli fonksiyonlarda, herhangi bir tuşu iki saniyeden fazla basılı tuttuğunuz zaman, bir onay sesi duyacaksınız. Örneğin, istasyon tuşuna bir radyo istasyonu kaydettiğinizde, onay sesi (bip) duyacaksınız. Bu “bip” sesi, açılıp kapatılabilir.

- ⇨ **MENU** (7) tuşuna basınız.
 - ⇨ Göstergede "BEEP" yazısı çıkıncaya kadar, **V** veya **Λ** (8) tuşuna devamlı olarak basınız.
 - ⇨ Seçenekler arasında gidip gelmek için, **<** veya **>** (8) tuşlarına basınız.
- “OFF” bip sesinin kapalı olduğunu, “ON” ise açık olduğunu gösterir.
- ⇨ **MENU** (7) tuşuna basınız.

Radyo modu**Radyo moduna geçmek**

CD, CD değiştirici veya AUX (harici cihaz) modunu kullanıyorsanız,

⇨ **BND-TS** (12) tuşuna basınız veya

⇨ göstergede “FM” veya “AM” (“MW”) çıkıncaya kadar, **SRC** (13) tuşuna devamlı olarak basınız.

Radyo alıcısı ayarı

Radyo unsurunun mükemmel bir şekilde işlemlerini garantilemek için, ünitenin bulunduğunuz bölgeye göre ayarlanması gerekir. Avrupa (EUROPE), Amerika (USA), Tayland (THAI) ve Güney Amerika (S-AMERICA)’dan birini seçebilirsiniz. Radyo alıcısı, ünitenin satın alındığı bölgeye göre ayarlı olarak elinize geçecektir. Radyo alıcısıyla ilgili bir problemle karşılaşmanız durumunda, aşağıdaki ayarı kontrol edin.

Bu talimatlar, “USA” ayarına aittir.

- ⇨ (1) tuşuna basarak cihazı kapatınız.
 - ⇨ **1** ve **5** tuşlarını (11) aynı anda basılı tutunuz ve (1) tuşuna basarak cihazı çalıştırınız.
- “TUNER” yazısı belirecektir.
- ⇨ Sonraki 8 saniye içerisinde **ΛV** (8) tuşlarına basınız ve radyo alıcısı bölgenizi seçiniz.

RADYO MODU

Ayarı kaydetmek için,

- ⇨ cihazı açıp kapatınız veya yaklaşık 8 saniye bekleyiniz. Radyo, son kullanılan ayarlarla birlikte (radyo, CD, CD değiştirici veya AUX (harici cihaz)) çalışacaktır.

Frekans aralığının/hafızasının seçilmesi

Bu ünite, FM ve AM frekans aralıklarından yayın yapılan programları alabilir. FM aralığı için üç, AM aralığı için de bir tane hafıza bankası vardır. Her bir hafıza bankasında, altı tane istasyon saklanabilir.

FM hafıza bankasının veya AM frekans aralığının seçilmesi

- ⇨ FM hafıza bankaları (FM1, FM2 ve FMT) ve AM frekans aralığı arasında geçiş yapmak için, **BND•TS** tuşuna basınız.

İstasyon aramak

Herhangi bir istasyonu, çeşitli şekillerde arayabilirsiniz.

Otomatik arama

- ⇨ **V** veya **^** (8) tuşuna basınız.

Ünite, alabildiği bir sonraki istasyonu arayacaktır.

İstasyon arama için hassasiyet ayarı

Radyoyu, yalnızca güçlü sinyal verilen istasyonları alacak veya zayıf sinyalli istasyonlar da dahil tüm istasyonları alacak şekilde ayarlayabilirsiniz.

- ⇨ **MENU** (7) tuşuna basınız.

- ⇨ Göstergede "SENS HI" veya "SENS LO" çıkıncaya kadar, **V** veya **^** (8) tuşuna devamlı olarak basınız.

"SENS HI", radyo alıcısının çok hassas olduğunu gösterir. "SENS LO" ise, daha düşük hassaslık ayarı demektir.

- ⇨ **<** veya **>** (8) tuşlarını kullanarak gereken hassaslığı ayarlayınız.

İstediğiniz değişiklikleri yaptıktan sonra,

- ⇨ **MENU** (7) tuşuna basınız.

Not:

- FM ve AM için farklı istasyon arama hassaslık seviyesi belirtilebilir. Bunun için, ilgili dalga bandını aktif hale getiriniz.

Manüel istasyon arama

İstasyonları, manüel olarak da arayabilirsiniz.

- ⇨ **<** veya **>** (8) tuşuna basınız.

İstasyonların kaydedilmesi

İstasyonların manüel olarak kaydedilmesi

- ⇨ İstenecek hafıza bankasını (FM1, FM2 veya FMT) veya AM frekans aralığını seçiniz.
- ⇨ İstasyon arayınız.
- ⇨ Belirli bir istasyon tuşuna istasyon atamak için, istasyon tuşları **1 - 6** (11) yı 2 saniyeden fazla basılı tutunuz.

İstasyonların otomatik olarak kaydedilmesi (Seyahat kaydı)

Bölgenizdeki alış gücü en yüksek altı istasyonu, otomatik olarak kaydedebilirsiniz. İstasyonlar, seçili frekans aralığına bağlı olarak FMT veya AM hafızasına kaydedilir.

Not:

- Daha önceden hafızaya alınmış olan istasyonlar silinecektir.
- ⇒ İstasyon arama başlayıncaya kadar, **BND•TS** (12) tuşunu basılı tutun.

İstasyon kaydetme prosedürü başlar. Göstergede, "FM TSTORE" veya "AM TSTORE" belirecektir. Proses tamamlandıktan sonra, sıradaki hafıza bankasının 1 numaralı lokasyonuna kaydedilmiş olan istasyon çalmaya başlayacaktır.

Hazır ayarlı istasyonların dinlenmesi

- ⇒ İstasyonun kaydedildiği hafıza bankasını seçiniz.
- ⇒ Dinlemek istediğiniz istasyonun 1 - 6 (11) önceden ayarlı tuşlarına basınız.

Alınabilen istasyonların taranması (SCAN)

Tarama fonksiyonunu kullanarak, radyonuzun aldığı tüm istasyonları kısa kısa dinleyebilirsiniz. Tarama süresini, menü üzerinden, 5 - 30 saniye arasında istediğiniz zaman dilimine ayarlayabilirsiniz.

SCAN Başlatma

- ⇒ Tarama işlemi başlayıncaya kadar, **MENU** (7) tuşunu basılı tutunuz.

Ekranında "SCAN" ifadesi çıkacak ve ardından mevcut frekans (yanıp sönerek) görüntülenecektir.

SCAN durdurma ve istasyonu dinlemeye devam etme

- ⇒ **MENU** (7) tuşuna basınız.

Tarama işlemi duracak ve son aranan istasyon aktif kalacaktır.

Tarama süresinin ayarlanması

- ⇒ **MENU** (7) tuşuna basınız.
- ⇒ Göstergede "SCAN TIME" çıkıncaya kadar, **▼** veya **▲** (8) tuşuna devamlı olarak basınız.
- ⇒ **<** veya **>** (8) tuşlarını kullanarak istenen tarama süresini ayarlayabilirsiniz.

İstedığınız değişiklikleri yaptıktan sonra,

- ⇒ **MENU** (7) tuşuna iki kez basınız.

Not:

- Ayarlanan tarama süresi, CD ve CD değiştirici modu için de geçerlidir.

Göstergenin ayarlanması

Aşağıdaki unsurlardan herhangi birinin devamlı olarak görüntülenmesini sağlayabilirsiniz:

- Bant ve Zaman
- Bant ve Frekans
- ⇒ İstenen gösterge görüntüleninceye kadar, **DIS** (10) tuşunu basılı tutunuz.

CD MODU

CD modu

Bu ünite de standart CD, CD-R ve 13 veya 8 cm çaplı CD-RW'leri çalabilirsiniz.

Sistemin tam olarak çalışması için, yalnızca kompakt disk logosu etiketli CDleri kullanınız. Kopyalamaya karşı korumalı CDleri çalmaya çalışırsanız, problemle karşılaşabilirsiniz. Blaupunkt, kopyalamaya karşı korumalı CDler için garanti vermemektedir!

⚠️ CD sürücüsünün zarar görme riski! Bu ünite, şekilli CDler için uygun değildir.

Uygun olmayan CD kullanımından doğabilecek CD veya CD sürücü sorunlarıyla ilgili olarak sorumluluk kabul etmemekteyiz.

CD moduna geçmek

Sürücüyü takılı bir CD yoksa ve ünite, radyo, CD Değiştirici veya AUX (harici cihaz) modundaydısa,

- ⇒ CD'yi yazılı tarafı üste gelecek şekilde, belli bir dirençle karşılaşıncaya kadar sürücünün içine nazikçe itiniz.

CD, otomatik olarak sürücünün içine çekilecektir.

Sürücü, CD'yi içine alırken, hiçbir müdahalede bulunmayınız.

CD çalmaya başlayacaktır.

Not:

- Kontak kapalıysa, ünite kapalı kalacaktır. Üniteyi açmak ve içindeki CD'yi çalmak için, (1) tuşuna bir kez basınız.

Sürücünün içinde bir CD varsa ve ünite, radyo, CD Değiştirici veya AUX (harici cihaz) modundaydısa,

- ⇒ Göstergede "CD" çıkıncaya kadar, **SRC** (13) tuşuna devamlı olarak basınız.

CD, en son kaldığı yerden çalmaya başlar.

Parça seçimi

- ⇒ Sonraki veya önceki parçayı seçmek için (8) ok tuşlarından birine basınız.

▼ veya < (8) tuşuna bir kez basarsanız, mevcut parça en başından itibaren yeniden çalmaya başlayacaktır.

Hızlı arama (duyulabilir)

İleri veya geri hızlı arama için,

- ⇒ hızlı ileri/geri sarma başlayıncaya kadar, <> (8) tuşlarından birini basılı tutunuz.

Rasgele çalma (MIX)

- ⇒ **5 MIX** (11) tuşuna basınız.

Göstergede "MIX CD" yazısı çıkacak ve MIX sembolü yanacaktır. Ardından, rasgele seçilen parça çalınacaktır.

MIX Durdurma

- ⇒ **5 MIX** (11) tuşuna tekrar basınız.

Göstergede "MIX OFF" yazısı çıkacak ve MIX sembolü kaybolacaktır.

Parçaların taranması (SCAN)

CD'deki tüm parçaları kısa kısa dinleyebilirsiniz.

- ⇒ **MENU** (7) tuşunu iki saniyeden fazla basılı tutunuz.

Bir sonraki parça, "Tarama süresinin ayarlanması"nda belirtildiği şekliyle, ayarlı olan tarama süresi boyunca çalacaktır.

Not:

- Tarama süresini istediğiniz gibi ayarlayabilirsiniz. Daha fazla bilgi için, "radyo modu" bölümündeki "tarama süresinin ayarlanması" başlıklı kısmı okuyunuz.

SCAN durdurma ve çalmaya devam etme

- ⇒ Taramayı durdurmak için, **MENU** (7) tuşuna basınız.

Geçerli şarkı, çalmaya devam edecektir.

Parça Tekrarı (REPEAT)

- ⇒ Bir parçayı tekrar dinlemek için, **4 RPT** (11) tuşuna basınız.

Göstergede "RPT TRCK" yazısı çıkacak ve RPT sembolü yanacaktır. RPT devreden çıkarılıncaya kadar parça tekrar edilecektir.

Tekrarın iptali

- ⇒ Tekrarlama fonksiyonunu durdurmak için, **4 RPT** (11) tuşuna tekrar basınız.

Göstergede "RPT OFF" yazısı çıkacak ve RPT sembolü kaybolacaktır. Ardından, normal çalma sırası devam eder.

Duraklatma (PAUSE)

- ⇒ **3** (11) tuşuna basınız.

Göstergede "PAUSE" yazısı çıkacaktır.

Duraklatmanın iptali

- ⇒ Duraklatma modunda iken, **3** (11) tuşuna basınız.

CD, çalmaya devam eder.

Göstergenin değiştirilmesi

İki seçenek mevcuttur:

- Parça numarası ve saat.
- Parça numarası ve çalma süresi.
- ⇒ İstenen gösterge görüntüleninceye kadar, **DIS** (10) tuşunu iki saniyeden fazla basılı tutunuz.

CD'nin çıkarılması

- ⇒ **▲** (3) tuşuna basınız.
- ⇒ CD'yi çıkarınız.

Notlar:

- CD'nin kazara zarar görmesini engellemek amacıyla, çıkarma tuşuna basıldığı halde 10 saniye içerisinde üniteden alınmayan CD, yeniden içeri alınacaktır.
- Ünite kapalıyken veya CD çalmıyorken de CD çıkarmak mümkündür.

CD DEĞİŞTİRİCİ MODU

CD değiştirici modu

Not:

- CD'leri nasıl kullanmanız gerektiği, CD takma ve CD değiştiricinin çalıştırılması hakkındaki bilgileri, CD değiştiricinizle birlikte verilen çalışma talimatlarında bulabilirsiniz.

CD değiştirici moduna geçmek

- ⇒ Göstergede "CHANGER" çıkıncaya kadar, **SRC** (13) tuşuna devamlı olarak basınız.

CD Değiştirici, daha önce kaldığı yerden çalmaya başlayacaktır.

CD seçimi

- ⇒ Bir CD'den diğerine geçmek için, **V** veya **▲** (8) tuşuna bir ya da daha fazla basınız.
- ⇒ CD seçimi işleminde, boş CD kutucukları atlanacaktır.

Parça seçimi

- ⇒ Mevcut CD üzerinde bir parçadan diğerine geçmek için, **<** veya **>** (8) tuşuna bir veya daha fazla basınız.

Hızlı arama (duyulabilir)

İleri veya geri hızlı arama için,

- ⇒ hızlı ileri/geri sarma başlayıncaya kadar, **<** veya **>** (8) tuşlarından birini basılı tutunuz.

Göstergenin değiştirilmesi

5 seçenek mevcuttur:

- Parça numarası ve çalma süresi
 - Parça numarası ve saat
 - CD numarası ve parça numarası
 - CD numarası ve saat
 - CD numarası ve çalma süresi
- ⇒ İstenen gösterge görüntüleninceye kadar, **DIS** (10) tuşuna iki saniyeden daha uzun olmak üzere bir ya da daha fazla basınız.

Tek tek parçaların veya tüm CD'nin tekrarı (REPEAT)

- ⇒ Mevcut parçayı tekrar dinlemek için, **4 RPT** (11) tuşuna basınız.

Göstergede "RPT TRCK" yazısı çıkacak ve RPT sembolü yanacaktır.

- ⇒ Mevcut CD'yi tekrar dinlemek için, **4 RPT** (11) tuşunu iki saniyeden daha fazla basılı tutunuz.

Göstergede "RPT DISC" yazısı çıkacak ve RPT sembolü yanacaktır.

Tekrarın iptali

- ⇒ Mevcut CD veya parça için tekrarlama fonksiyonunu iptal etmek istiyorsanız, **4 RPT** (11) tuşuna basınız; "göstergede "RPT OFF" yazısı çıkacak ve RPT sembolü kaybolacaktır.

Rasgele çalma (MIX)

- ⇒ Mevcut CD'deki tüm parçaları rasgele sırada dinlemek için, **5 MIX** (11) tuşuna basınız.

Göstergede “MIX CD” yazısı çıkacak ve MIX sembolü yanacaktır.

- ⇒ Takılı tüm CD’lerdeki parçaları rasgele sırada dinlemek için, **5 MIX** (11) tuşunu iki saniyeden fazla basılı tutunuz.

Göstergede “MIX ALL” yazısı çıkacak ve MIX sembolü yanacaktır.

MIX Durdurma

- ⇒ **5 MIX** (11) tuşuna basınız; göstergede “MIX OFF” yazısı çıkacak ve MIX sembolü kaybolacaktır.

Tüm CDlerdeki parçaların taranması (SCAN)

- ⇒ Takılı tüm CDlerdeki parçaları sırasıyla dinlemek için, **MENU** (7) tuşunu iki saniyeden fazla basılı tutunuz.

“TRK SCAN” yazısı çıkacak ve taranan CD parçasının numarası yanıp sönecektir.

SCAN Durdurma

- ⇒ Taramayı durdurmak için, **MENU** (7) tuşuna basınız.

Geçerli şarkı, çalmaya devam edecektir.

Not:

- Tarama süresini istediğiniz gibi ayarlayabilirsiniz. Daha fazla bilgi için, “radyo modu” bölümündeki “tarama süresinin ayarlanması” başlıklı kısmı okuyunuz.

Duraklatma (PAUSE)

- ⇒ **3** (11) tuşuna basınız.

Göstergede “PAUSE” yazısı çıkacaktır.

Duraklatmanın iptali

- ⇒ Duraklatma modunda iken, **3** (11) tuşuna basınız.

CD, çalmaya devam eder.

SAAT - ZAMAN

SAAT - Zaman

Zamanın kısaca gösterilmesi

- ⇒ Zamanı göstermek için, **DIS** (10) tuşuna basınız.

Zaman ayarı

- ⇒ Zamanı ayarlamak için, **MENU** (7) tuşuna basınız.
- ⇒ Göstergede "CLOCK SET" çıkıncaya kadar, **V** veya **^** (8) tuşuna devamlı olarak basınız.
- ⇒ **>** (8) tuşuna basınız.

Zaman, ekranda belirecektir. Dakika yanıp sönecek ve dakika ayarı yapılabilecektir.

- ⇒ **^V** (8) tuşlarını kullanarak dakikayı ayarlayınız.
- ⇒ Dakika ayarını yaptıktan sonra, **<** (8) tuşuna basınız. Saat, yanıp sönmeye başlayacaktır.
- ⇒ **^V** (8) tuşlarını kullanarak saat ayarını yapınız.

İstediğiniz değişiklikleri yaptıktan sonra,

- ⇒ **MENU** (7) tuşuna iki kez basınız.

12/24 saat modunun ayarlanması

- ⇒ **MENU** (7) tuşuna basınız.
- ⇒ Göstergede "12H MODE" veya "24H MODE" çıkıncaya kadar, **V** veya **^** (8) tuşuna devamlı olarak basınız.
- ⇒ Modlar arasında geçiş yapmak için, **<** veya **>** (8) tuşuna basınız.

İstediğiniz değişiklikleri yaptıktan sonra,

- ⇒ **MENU** (7) tuşuna basınız.

Ünite kapalı ve kontak açıkken zamanın sürekli olarak gösterilmesi

Menüdeki "CLOCK ON" ayarı, ünite kapalıyken ve araç kontağı açıkken zamanın gösterilmesini sağlar.

- ⇒ **MENU** (7) tuşuna basınız.
- ⇒ Göstergede "CLOCK OFF" veya "CLOCK ON" çıkıncaya kadar, **V** veya **^** (8) tuşuna devamlı olarak basınız.
- ⇒ ON/OFF ayarları arasında geçiş yapmak için, **<** veya **>** (8) tuşuna basınız.

İstediğiniz değişiklikleri yaptıktan sonra,

- ⇒ **MENU** (7) tuşuna basınız.

Ünite kapalıyken zamanın kısaca gösterilmesi

Ünite kapalıyken, zamanın kısaca gösterilmesi için,

- ⇒ **DIS** (10) tuşuna basınız.

Zaman, sekiz saniye boyunca görüntülenecektir.

Ton ve ses dağılım ayarları

Ton ayarlarını (bas ve tiz), her bir kaynak için (radyo, CD, CD değiştirici ve AUX (harici cihaz)) ayrı ayrı olmak üzere ayarlayabilirsiniz.

Ses dağılım ayarları (balans ve zayıflatıcı), tüm ses kaynakları için geçerlidir.

Bas ayarları

⇒ **AUDIO** (6) tuşuna basınız.

Göstergede "BASS" yazısı çıkacaktır.

⇒ Bass ayarı için, **V** veya **^** (8) tuşuna basınız.

İstediğiniz değişiklikleri yaptıktan sonra,

⇒ **AUDIO** (6) tuşuna basınız.

Tiz ayarları

⇒ **AUDIO** (6) tuşuna basınız.

Göstergede "BASS" yazısı çıkacaktır.

⇒ Göstergede "TREBLE" çıkıncaya kadar, **>** (8) tuşuna devamlı olarak basınız.

⇒ Tiz ayarı için, **V** veya **^** (8) tuşuna basınız.

İstediğiniz değişiklikleri yaptıktan sonra,

⇒ **AUDIO** (6) tuşuna basınız.

Sol/sağ ses dağılım ayarı (balans)

⇒ Sol/sağ ses dağılım (balans) ayarı için, **AUDIO** (6) tuşuna basınız.

Göstergede "BASS" yazısı çıkacaktır.

⇒ Göstergede "BAL" çıkıncaya kadar, **>** (8) tuşuna devamlı olarak basınız.

⇒ Balans (sağ/sol) ayarı için, **V** veya **^** (8) tuşuna basınız.

İstediğiniz değişiklikleri yaptıktan sonra,

⇒ **AUDIO** (6) tuşuna basınız.

Ön/arka ses dağılım ayarı

⇒ Ön/arka ses dağılım (zayıflatıcı) ayarı için, **AUDIO** (6) tuşuna basınız.

Göstergede "BASS" yazısı çıkacaktır.

⇒ Göstergede "FADER" çıkıncaya kadar, **>** (8) tuşuna devamlı olarak basınız.

⇒ Zayıflatıcı (ön/arka) ayarı için, **V** veya **^** (8) tuşuna basınız.

İstediğiniz değişiklikleri yaptıktan sonra,

⇒ **AUDIO** (6) tuşuna basınız.

EKOLAYZIR VE X-BASS

Ekolayzır ve X-BASS

X-BASS

X-Bass, düşük seslerde artan bas demektir.

X-Bass'ı, kapalı (OFF) derecesinden üçüncü dereceye kadar ayarlayabilirsiniz. Üçüncü derece, X-Bass'ın maksimumda olduğunu, OFF ise kapalı olduğunu gösterir.

Not:

- X-BASS ayarı, ses kaynaklarının tamamı (radyo, CD, CD değiştirici veya AUX (harici cihaz)) tarafından paylaşılır.
- ⇒ X-BASS ayarı için, **X-BASS** (9) tuşuna basınız.
- ⇒ Olası ayarlardan birini seçmek için, **V** veya **Λ** (8) tuşuna basınız.
- ⇒ Ayarlamayı yaptıktan sonra, **X-BASS** (9) tuşuna basınız.

Hazır ses efektinin seçimi (EQ)

Aşağıdaki müzik stilleri için, önceden tanımlanmış bir ses efekti seçebilirsiniz:

- ROCK
- POP
- KLASİK

Bu müzik stillerinin ayarları, programlanmış halde mevcuttur.

Hazır ses ayarlarından birini seçmek için,

- ⇒ **AUDIO** (6) tuşuna basınız.

Göstergede "BASS" yazısı çıkacaktır.

- ⇒ Ses efekti seçeneklerinden biri göstergede belirinceye kadar, **>** (8) tuşuna devamlı olarak basınız.

- ⇒ Hazır ayarlar arasında seçim yapmak için, **V** veya **Λ** (8) tuşuna basınız.

Hazır ses ayarını devre dışı bırakmak için,

- ⇒ mevcut seçenekler arasından "EQ OFF" u seçiniz.
- ⇒ Ayarlamayı yaptıktan sonra, **AUDIO** (6) tuşuna basınız.

Not:

- Seçili hazır ses efekti, tüm ses kaynakları için geçerlidir.

Seviye göstergesinin ayarlanması

Seviye göstergesi, siz gerekli ayarları yaparken, ses kontrol ayarlarının sembolik olarak görüntülenmesidir.

Ayarlar yapılmazken, seviye göstergesi, oto radyonuzun müzik seviyesini gösterir.

Müzik seviye göstergesini, menüden açıp kapatabilirsiniz.

⇒ **MENU** (7) tuşuna basınız.

Göstergede "MENU" yazısı çıkacaktır.

⇒ Göstergede "PEAK LVL" çıkıncaya kadar, **V** veya **^** (8) tuşuna devamlı olarak basınız.

⇒ "PEAK ON" ve "PEAK OFF" dan birini seçmek için, **<** veya **>** (8) tuşuna basınız.

İstediğiniz değişiklikleri yaptıktan sonra,

⇒ **MENU** (7) tuşuna iki kez basınız.

Harici ses kaynakları

CD değiştirici **yerine**, hat çıkışına sahip bir başka ses kaynağını da bağlamak mümkündür. Ses kaynağı, örneğin, portatif CD çalar, MiniDisc çalar veya MP3 çalar olabilir.

AUX (harici cihaz) girişinin menüden aktif hale getirilmesi gerekir.

Harici bir ses kaynağı bağlamak istiyorsanız, bir adaptör kablosuna ihtiyacınız vardır. Bu adaptör kablosunu (BP no.: 7 607 897 093), yetkili Blaupunkt bayinizden temin edebilirsiniz.

AUX (harici cihaz) girişini açma/kapama

⇒ **MENU** (7) tuşuna basınız.

Göstergede "MENU" yazısı çıkacaktır.

⇒ Göstergede "AUX OFF" veya "AUX ON" çıkıncaya kadar, **V** veya **^** (8) tuşuna basınız.

⇒ AUX (harici cihaz) açıp kapama için, **<** veya **>** (8) tuşuna basınız.

İstediğiniz değişiklikleri yaptıktan sonra,

⇒ **MENU** (7) tuşuna basınız.

Not:

- AUX (harici cihaz) girişi açıksa, **SRC** (13) tuşuna basılarak seçilebilir ve göstergede "AUX INPUT" olarak görüntülenir.

SPESİFİKASYONLAR

Spesifikasyonlar

Amplifikatör

Çıkış gücü: 15W RMS x 4ch @ 14.4V @ 4ohm @ %1 THD

Radyo Alıcısı

Frekans aralıkları ABD:

FM: 87.5 - 107.9 MHz (200 kHz step)

AM: 530 - 1710 kHz (10 kHz step)

Frekans aralıkları Avrupa:

FM: 87.5 - 108 MHz (100 kHz step otomatik/50 kHz manüel)

AM: 531 - 1602 kHz (9 kHz step)

Frekans aralıkları Tayland:

FM: 87.5 - 108 MHz (50 kHz step otomatik./25 kHz step manüel)

AM: 531 - 1602 kHz (9 kHz step)

Frekans aralıkları Güney Amerika:

FM: 87.5 - 107.9 MHz (100 kHz step otomatik./50 kHz step manüel)

AM: 530 - 1710 kHz (10 kHz step)

FM mono ses verimi:

17 dbf

FM frekans yanıtı:

35 - 16,000 Hz

CD

Frekans yanıtı:

20 - 20,000 Hz

Pre-amfi çıkışı

4 kanal: 2 V

Giriş hassaslığı

AUX girişi: 2 V / 6 k

Değişikliğe tabidir!

⚠ Emniyet Talimatları

Montajı gerçekleştirirken ve bağlantıları yaparken lütfen aşağıdaki emniyet talimatlarını göz önünde bulundurunuz:

- Akünün eksi ucunu devre dışı bırakınız! Bunu yaparken, lütfen aracın üreticisinin emniyet talimatlarını göz önünde bulundurunuz.
- Matkapla delik açarken aracın herhangi bir kısmına hasar vermediğinizden emin olunuz.
- Artı ve eksi kablonun kesiti 1.5 mm²'den daha küçük olmamalıdır.
- Aracın fişli konektörlerini radyonuza **takmayınız!**
- Aracınızın türüne uygun adaptör kablosunu herhangi bir BLAUPUNKT satıcısından elde edebilirsiniz.
- Modele bağlı olarak, aracınız burada açıklaması yapılanlardan farklı olabilir. Doğru olmayan montaj veya bağlantı veya bunların herhangi bir hasarından dolayı oluşabilecek hiç bir hasar için sorumluluk kabul etmiyoruz. Eğer burada sağlanmış olan bilgiler size özgü montaj gereksinimlerinize uygun değilse, lütfen Blaupunkt satıcınızla, araç üreticinizle ya da direkt telefon hattımız ile temasa geçiniz.

Bir amplifikatörün veya değiştiricinin takılması durumunda, Line-In (hat girişi) veya Line-Out (hat çıkışı) fişi bağlantısı kurulmadan önce, kesinlikle cihazın şasi (toprak) bağlantıları kurulmalıdır.

Birlikte verilen montaj ve bağlantı parçaları

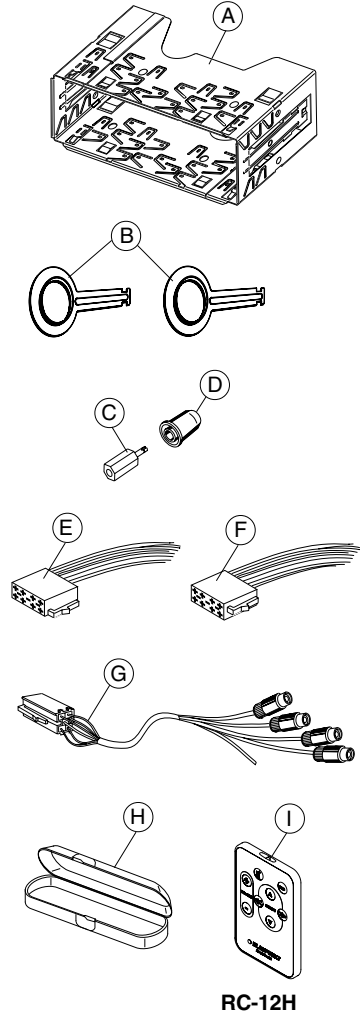

MONTAJ KILAVUZU

1.

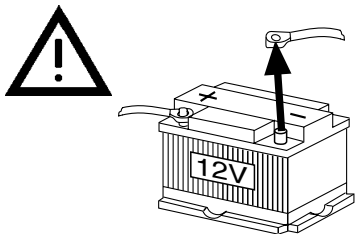

2.

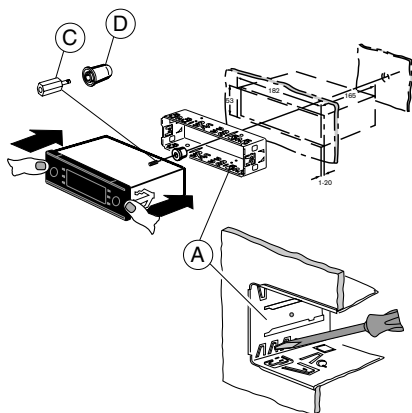

3.

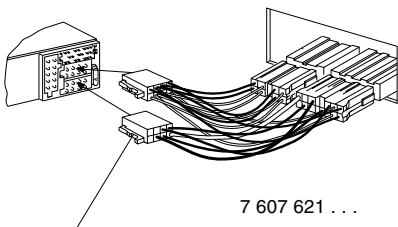

Araca özgü adaptör kablolarını, yetkili satıcılarda bulabilirsiniz.

22

4. Sökülmesi

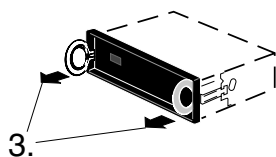
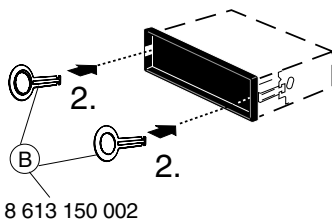
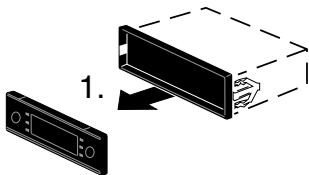

5.

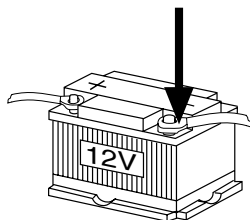

6.

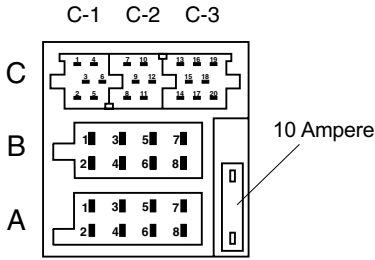

A		B	
1	nc	1	Speaker out RR+
2	Tel.-Mute	2	Speaker out RR-
3	nc	3	Speaker out RF+
4	Permanent +12V	4	Speaker out RF-
5	Aut. antenna	5	Speaker out LF+
6	Illumination	6	Speaker out LF-
7	Kl.15/Ignition	7	Speaker out LR+
8	Masse/GND	8	Speaker out LR-

C					
C1		C2		C3	
1	Line Out LR	7	nc	13	CDC-Data - In
2	Line Out RR	8	nc	14	CDC-Data - Out
3	Line Out / Ground	9	nc	15	Permanent +12V
4	Line Out LF	10	RC +12V	16	+12V
5	Line Out RF	11	Remote Control	17	Bus / GND
6	+12V Amplifier	12	RC - GND	18	AF / GND
				19	Line In - L
				20	Line In - R

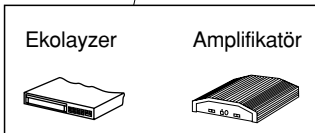

Opsiyon
(Remote Control Eye)

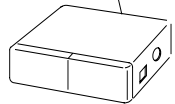

CD deęiřtirici

MONTAJ KILAVUZU

7.

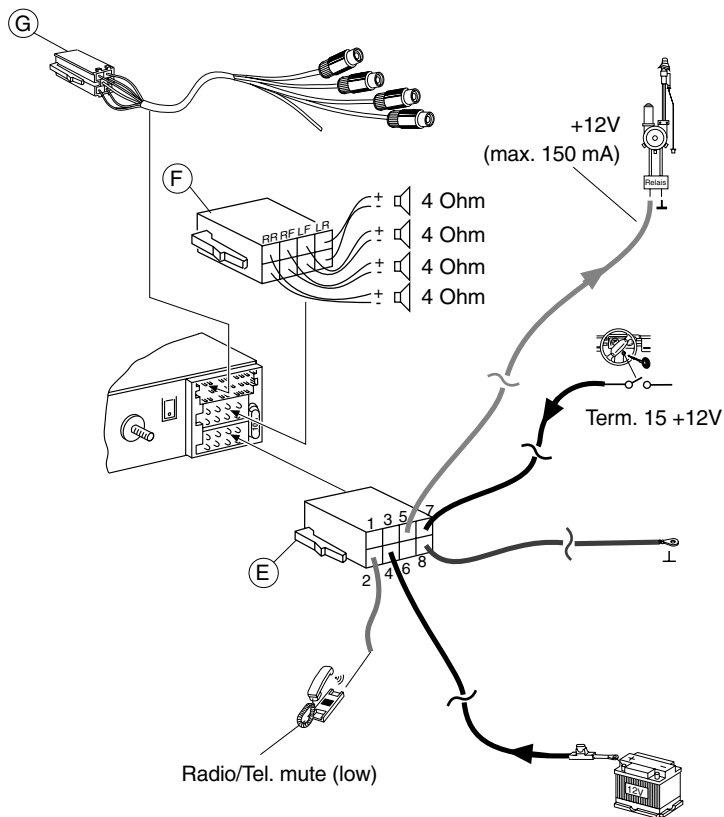

Değişiklikler olabilir!

"Malın kullanım ömrü 10 yıldır"

Üretici firma: Blaupunkt GmbH, P.O.Box 98, D-31132 Hildesheim - ALMANYA
İthalatçı firma: BOSCH Sanayi ve Ticaret A.Ş., P.K.21, 34330 Levent-İstanbul

**İlgili yerler doldurulmuş cihaz pasosunu lütfen
güvenli bir şekilde muhafaza ediniz!**

Country:	Phone:	Fax:	WWW:
Germany	(D) 0180-5000225	05121-49 4002	http://www.blaupunkt.com
Austria	(A) 01-610 39 0	01-610 39 391	
Belgium	(B) 02-525 5444	02-525 5263	
Denmark	(DK) 44 898 360	44-898 644	
Finland	(FIN) 09-435 991	09-435 99236	
France	(F) 01-4010 7007	01-4010 7320	
Great Britain	(GB) 01-89583 8880	01-89583 8394	
Greece	(GR) 210 94 27 337	210 94 12 711	
Ireland	(IRL) 01-46 66 700	01-46 66 706	
Italy	(I) 02-369 62331	02-369 62464	
Luxembourg	(L) 40 4078	40 2085	
Netherlands	(NL) 0800 400 1010	0800 400 1040	
Norway	(N) 66-817 000	66-817 157	
Portugal	(P) 2185 00144	2185 00165	
Spain	(E) 902 52 77 70	91 410 4078	
Sweden	(S) 08-7501850	08-7501810	
Switzerland	(CH) 01-8471644	01-8471650	
Czech. Rep.	(CZ) 02-6130 0446	02-6130 0514	
Hungary	(H) 76 511 803	76 511 809	
Poland	(PL) 0800-118922	022-8771260	
Turkey	(TR) 0212-335 06 71	0212-346 00 40	
USA	(USA) 800-950-2528	708-6817188	
Brasil			
(Mercosur)	(BR) 0800 7045446	+55-19 3745 2773	
Malaysia			
(Asia Pacific)	(MAL) +604-6382 474	+604-6413 640	

Passport

Name: **Laguna CD36**

Typ: **7 646 085 510**

Serial no: **BP**

 **BLAUPUNKT**

Blaupunkt GmbH, Robert-Bosch-Straße 200, D-31139 Hildesheim

